

Dell™ Inspiron™ 530 系列 用户手册

型号: DCMF

注、注意和警告



注：“注”表示可以帮助您更好地使用计算机的重要信息。



注意：“注意”表示可能会损坏硬件或导致数据丢失，并告诉您如何避免此类问题。



警告：“警告”表示可能会造成财产损失、人身伤害甚至死亡。

如果您购买的是 Dell™ n Series 计算机，则本说明文件中有关 Microsoft® Windows® 操作系统的任何参考内容均不适用。

缩写和缩写词

有关缩写和缩写词的完整列表，请参阅第 189 页上的“词汇表”。

本说明文件中的信息如有更改，恕不另行通知。

© 2007–2008 Dell Inc. 版权所有，翻印必究。

未经 Dell Inc. 书面许可，严禁以任何形式复制这些材料。

本文中使用的商标：*Dell*、*DELL* 徽标、*YOURSISHERE* 和 *Inspiron* 是 Dell Inc. 的商标；*Bluetooth* 是 Bluetooth SIG, Inc. 拥有的注册商标，并由 Dell 根据许可使用；*Microsoft*、*Windows*、*Internet Explorer*、*Windows Vista* 和 *Windows Vista* 开始按钮徽标是 Microsoft Corporation 在美国和/或其它国家和地区的商标或注册商标；*Intel*、*Pentium* 和 *Celeron* 是 Intel Corporation 在美国和其它国家和地区的注册商标，*SpeedStep* 和 *Core* 是 Intel Corporation 在美国和其它国家和地区的商标。

本说明文件中提及的其它商标和商品名称是指拥有相应标记和名称的公司或其制造的产品。Dell Inc. 对其它公司的商标和商品名称不拥有任何所有权。

型号：DCMF

2008 年 9 月

P/N NT273

Rev. A05

目录

查找信息	11
1 设置和使用计算机	15
计算机的正面视图	15
Inspiron 530/530a/530c	15
Inspiron 530b/530d	17
计算机的后视图	19
Inspiron 530/530a/530c	19
Inspiron 530b/530d	20
背面板连接器	21
Inspiron 530/530a/530c	21
Inspiron 530b/530d	23
将计算机安装到封闭环境内	24
安装打印机	26
打印机电缆	26
连接 USB 打印机	26
播放 CD 和 DVD	28
调节音量	29
配置 5.1 声道的音频连接器	30
调整图片	30

复制 CD 和 DVD	31
如何复制 CD 或 DVD	31
使用空白 CD 和 DVD	32
注意事项	33
使用介质卡读取器（可选）	34
连接两台显示器	35
连接两台配备 VGA 连接器的显示器	35
连接一台配备 VGA 连接器的显示器 和一台配备 DVI 连接器的显示器	36
连接电视	36
更改显示设置	37
电源管理	37
Microsoft® Windows® XP 中的电源管理选项	37
待机模式	37
休眠模式	38
电源选项属性	38
Windows Vista® 中的电源管理选项	40
待机模式	40
休眠模式	41
电源计划属性	42
启用 SpeedStep™ 技术	43
关于 RAID 配置	43
RAID 级别 1 配置	44
将硬盘驱动器配置为 RAID	44
使用 Intel® Option ROM 公用程序配置 RAID	45
使用 Intel® Matrix Storage Manager 配置 RAID	46
将信息转移到新计算机	50
Microsoft® Windows® XP	50

设置家庭和办公网络	54
连接网络适配器	54
在 Microsoft® Windows® XP 操作系统中安装网络	55
在 Windows Vista® 操作系统中安装网络	55
连接到 Internet	55
设置 Internet 连接	56
2 解决问题	59
故障排除提示	59
电池问题	59
驱动器问题	60
CD 和 DVD 驱动器问题	61
硬盘驱动器问题	62
电子邮件、调制解调器和 Internet 问题	62
错误信息	64
键盘问题	65
锁定和软件问题	66
计算机无法启动	66
计算机停止响应	66
程序停止响应	66
程序反复崩溃	66
专用于较早 Microsoft® Windows® 操作系统的程序	67
出现蓝屏	67
其它软件问题	67

介质卡读取器问题	68
内存问题	69
鼠标问题	69
网络问题	71
电源问题	71
打印机问题	73
扫描仪问题	74
声音和扬声器问题	75
扬声器没有声音	75
耳机没有声音	76
视频和显示器问题	76
如果屏幕为黑屏	76
如果屏幕显示不清楚	77
3 故障排除工具	79
电源指示灯	79
哔声代码	80
系统信息	82
Dell Diagnostics	84
何时使用 Dell Diagnostics	84
从硬盘驱动器启动 Dell Diagnostics	84
从 <i>Drivers and Utilities</i> 介质启动 Dell Diagnostics	85
Dell Diagnostics 主菜单	85

驱动程序	87
什么是驱动程序?	87
识别驱动程序	87
重新安装驱动程序和公用程序	88
在 Microsoft Windows® XP 和 Windows Vista® 操作系统中对软件和硬件问题进行故障排除	90
还原操作系统	91
使用 Microsoft® Windows® 系统还原	91
使用 Dell PC Restore 和 Dell Factory Image Restore	93
使用操作系统 CD	96
4 卸下和安装部件	97
开始之前	97
建议使用的工具	97
关闭计算机	97
拆装计算机内部组件之前	98
卸下主机盖	99
计算机内部视图	100
系统板组件	101
Inspiron 530	101
Inspiron 530a	103
Inspiron 530b	105
Inspiron 530c	107
Inspiron 530d	109

电源设备直流连接器插针分配	111
内存	115
内存安装原则	115
安装内存	117
卸下内存	119
插卡	120
PCI 和 PCI Express 卡	120
挡板	126
卸下挡板	126
装回挡板	127
驱动器	128
推荐采用的驱动器电缆连接	129
连接驱动器电缆	129
驱动器接口连接器	129
连接和断开驱动器电缆	130
硬盘驱动器	130
软盘驱动器（可选）	135
介质卡读取器	141
CD/DVD 驱动器	144
电池	150
更换电池	150
电源设备	151
更换电源设备	151
I/O 面板	153
卸下 I/O 面板	153
安装 I/O 面板	154

处理器风扇	155
卸下处理器风扇 / 散热器部件	155
安装处理器风扇 / 散热器部件	156
处理器	156
卸下处理器	156
安装处理器	158
机箱风扇	160
卸下机箱风扇	160
更换机箱风扇	161
系统板	161
卸下系统板	161
安装系统板	163
装回主机盖	164
A 附录	165
规格	165
Inspiron 530/530a/530c	165
Inspiron 530b/530d	168
Inspiron 530/530a/530b/530c/530d	171
系统设置程序	173
概览	173
进入系统设置程序	173
系统设置程序选项	174
引导顺序	177

清除已忘记的密码	179
Inspiron 530	179
Inspiron 530a	180
Inspiron 530b	180
Inspiron 530c	181
Inspiron 530d	181
清除 CMOS 设置	182
刷新 BIOS	183
清洁计算机	184
计算机、键盘和显示器	184
鼠标	184
软盘驱动器（可选）	185
CD 和 DVD	185
Dell 技术支持规定（仅限于美国）	185
“Dell 安装的”软件和外围设备的定义	186
“第三方”软件和外围设备的定义	186
FCC 通告（仅限于美国）	186
FCC B 级	186
与 Dell 联络	187
词汇表	189
索引	203

查找信息

 **注：**某些功能或介质是可选的，您的计算机可能未附带这些功能或介质。某些功能或介质可能在某些国家和地区不可用。

 **注：**您的计算机可能附带其它信息。

要查找什么？

- 保修信息
- 条款和条件（仅限于美国）
- 安全说明
- 管制信息
- 人机工程学信息
- 最终用户许可协议

在此处查找

Dell™ 产品信息指南

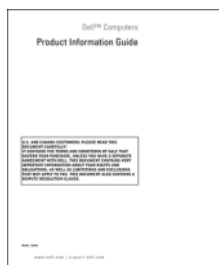

-
- 如何安装计算机

安装图

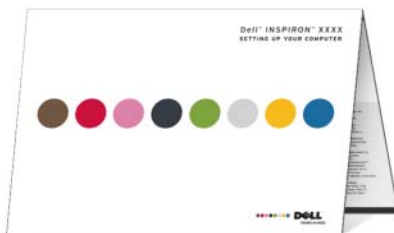

-
- 型号

查看计算机背面的型号信息。

注：如果此处没有标签，则型号为 Inspiron 530。

要查找什么？

- 服务标签和快速服务代码
- Microsoft Windows 许可证标签

在此处查找

服务标签和 Microsoft® Windows® 许可证

这些标签均位于您的计算机上。

- 当您访问 support.dell.com 或与支持人员联络时，此服务标签用于识别您的计算机。



- 与支持人员联络时，请输入快速服务代码以转接您的电话。

-
- 解决方案 — 故障排除提示和技巧、技术人员发表的文章、在线课程和常见问题
 - 团体 — 与其他 Dell 客户进行在线讨论
 - 升级 — 组件（例如内存、硬盘驱动器和操作系统）升级信息
 - 客户服务 — 联络信息、服务电话和订单状态、保修和维修信息
 - 服务和支持 — 服务电话状态和支持历史记录、服务合约、与技术支持人员进行在线讨论
 - 参考资料 — 计算机说明文件、有关计算机配置的详细信息、产品规格和白皮书
 - 下载 — 经认证驱动程序、增补软件和软件更新

Dell 支持 Web 站点 — support.dell.com

注：选择您所处区域以查看相应的支持站点。

注：公司、政府和教育客户也可使用自定义的 Dell Premier Support（Dell 高级支持）网站 premier.support.dell.com。

要查找什么？

- 台式机系统软件 (DSS) — 如果为计算机重新安装操作系统，您还应该重新安装 DSS 公用程序。DSS 可提供操作系统的重要更新，并支持 Dell™ 3.5 英寸 USB 软盘驱动器、光盘驱动器和 USB 设备。要使 Dell 计算机能够正常运行，DSS 必不可少。该软件将自动检测您的计算机和操作系统，并安装适用于您的配置的更新。

在此处查找

要下载台式机系统软件，请：

- 1 转至 support.dell.com，然后单击 **Drivers and Downloads**（驱动下载）。
- 2 单击 **Select Model**（选择型号）。
- 3 选择您的产品型号并单击 **Confirm**（确认），或者输入服务标签并单击 **Go**（转到）。
- 4 单击 **System Utilities**（系统公用程序）。
- 5 在 **Dell - Utility**（Dell - 公用程序）下单击 **Desktop System Software**（台式计算机系统软件），然后单击 **Download Now**（立即下载）。
- 6 单击 **Run**（运行）运行驱动程序，或者单击 **Save**（保存）将驱动程序保存到您的计算机上。

注： support.dell.com 用户界面可能会因您的选择而有所不同。

注： DSS 可能适用于您的台式机型号，也可能不适用。

-
- 如何使用 Windows® 操作系统
 - 如何使用程序和文件
 - 如何个性化我的桌面

Windows 帮助和支持

- 1 要访问 Windows 帮助和支持：
 - 在 Windows XP 中，单击 **Start**（开始），然后单击 **Help and Support**（帮助和支持）。
 - 在 Windows Vista® 中，单击 Windows Vista 的 **Start**（开始）按钮 ，然后单击 **Help and Support**（帮助和支持）。
 - 2 键入描述问题的词或短语，然后单击箭头图标。
 - 3 单击描述问题的主题。
 - 4 按照屏幕上的说明进行操作。
-

设置和使用计算机

计算机的正面视图

Inspiron 530/530a/530c

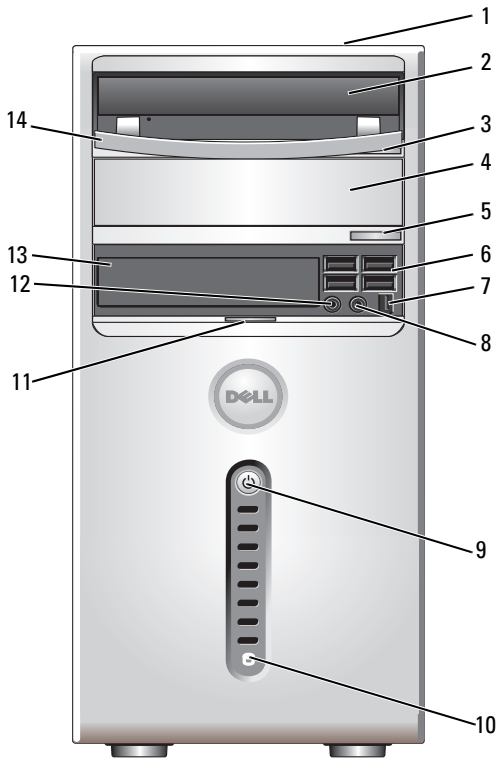

- | | | |
|----|-------------------|--|
| 1 | 服务标签（位于机箱顶部，朝向背面） | 当您访问 Dell 支持网站或致电技术支持人员时，请使用服务标签来识别您的计算机。 |
| 2 | CD/DVD 驱动器 | 使用 CD/DVD 驱动器可以播放 CD/DVD。 |
| 3 | CD/DVD 弹出按钮 | 按下此按钮可以从 CD 或 DVD 驱动器中弹出磁盘。 |
| 4 | 可选的 CD/DVD 驱动器托架 | 可包含可选的 CD/DVD 驱动器。 |
| 5 | 可选的 CD/DVD 弹出按钮 | 按下以从可选的 CD 或 DVD 驱动器中弹出磁盘。 |
| 6 | USB 2.0 连接器 (4) | 正面的 USB 连接器用于不经常连接的设备（例如游戏杆或照相机），或用于可引导的 USB 设备（有关引导至 USB 设备的详情，请参阅第 174 页上的“系统设置程序选项”）。对于经常保持连接的设备（如打印机和键盘），建议使用背面的 USB 连接器。 |
| 7 | IEEE 1394 连接器（可选） | 此连接器用于连接高速串行多媒体设备（例如数码摄像机）。 |
| 8 | 耳机连接器 | 耳机连接器用于连接耳机和大多数扬声器。 |
| 9 | 电源按钮
电源指示灯 | 按电源按钮即可打开计算机。此按钮中心的指示灯指示电源状态。有关详情，请参阅第 171 页上的“控制按钮和指示灯”。 |
| | |  注意： 为避免丢失数据，请勿使用电源按钮关闭计算机，而应执行操作系统关闭进程。 |
| 10 | 驱动器活动指示灯 | 驱动器活动指示灯在计算机从硬盘驱动器读取数据或向其写入数据时亮起。CD 播放器等设备运行时，该指示灯也会亮起。 |
| 11 | 前面板门把手 | 向上滑动前面板门把手以盖住 FlexBay 驱动器、四个通用串行总线 (USB) 连接器、一个耳机连接器以及一个麦克风连接器。 |
| 12 | 麦克风连接器 | 此麦克风连接器用于连接个人计算机麦克风，以将语音或音乐输入至声音或电话程序。对于配有声卡的计算机，请使用该卡上的连接器。 |
| 13 | FlexBay 驱动器 | 可包含可选的软盘驱动器或可选的介质卡读取器。 |
| 14 | CD/DVD 驱动器面板 | 此面板将盖住 CD/DVD 驱动器。
(在打开位置显示) |

Inspiron 530b/530d

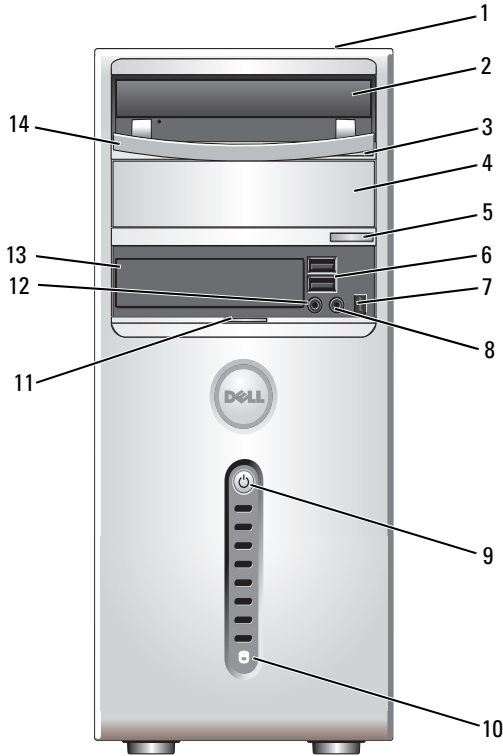

- | | | |
|---|-------------------|---|
| 1 | 服务标签（位于机箱顶部，朝向背面） | 当您访问 Dell 支持网站或致电技术支持人员时，请使用服务标签来识别您的计算机。 |
| 2 | CD/DVD 驱动器 | 使用 CD/DVD 驱动器可以播放 CD/DVD。 |
| 3 | CD/DVD 弹出按钮 | 按下此按钮可以从 CD 或 DVD 驱动器中弹出磁盘。 |
| 4 | 可选的 CD/DVD 驱动器托架 | 可包含可选的 CD/DVD 驱动器。 |
| 5 | 可选的 CD/DVD 弹出按钮 | 按下以从可选的 CD 或 DVD 驱动器中弹出磁盘。 |

- | | | |
|----|-----------------------|--|
| 6 | USB 2.0 连接器
(两个) | 正面的 USB 连接器用于不经常连接的设备（例如游戏杆或照相机），或用于可引导的 USB 设备（有关引导至 USB 设备的详情，请参阅第 174 页上的“系统设置程序选项”）。对于经常保持连接的设备（如打印机和键盘），建议使用背面的 USB 连接器。 |
| 7 | IEEE 1394 连接器
(可选) | 此连接器用于连接高速串行多媒体设备（例如数码摄像机）。 |
| 8 | 耳机连接器 | 耳机连接器用于连接耳机和大多数扬声器。 |
| 9 | 电源按钮
电源指示灯 | 按电源按钮即可打开计算机。此按钮中心的指示灯指示电源状态。有关详情，请参阅第 171 页上的“控制按钮和指示灯”。 |
| | |  注意： 为避免丢失数据，请勿使用电源按钮关闭计算机，而应执行操作系统关闭进程。 |
| 10 | 驱动器活动指示灯 | 驱动器活动指示灯在计算机从硬盘驱动器读取数据或向其写入数据时亮起。CD 播放器等设备运行时，该指示灯也会亮起。 |
| 11 | 前面板门把手 | 向上滑动前面板门把手以盖住 FlexBay 驱动器、四个通用串行总线 (USB) 连接器、一个耳机连接器以及一个麦克风连接器。 |
| 12 | 麦克风连接器 | 此麦克风连接器用于连接个人计算机麦克风，以将语音或音乐输入至声音或电话程序。对于配有声卡的计算机，请使用该卡上的连接器。 |
| 13 | FlexBay 驱动器 | 可包含可选的软盘驱动器或可选的介质卡读取器。 |
| 14 | CD/DVD 驱动器面板 | 此面板将盖住 CD/DVD 驱动器。
(在打开位置显示) |

计算机的后视图

Inspiron 530/530a/530c

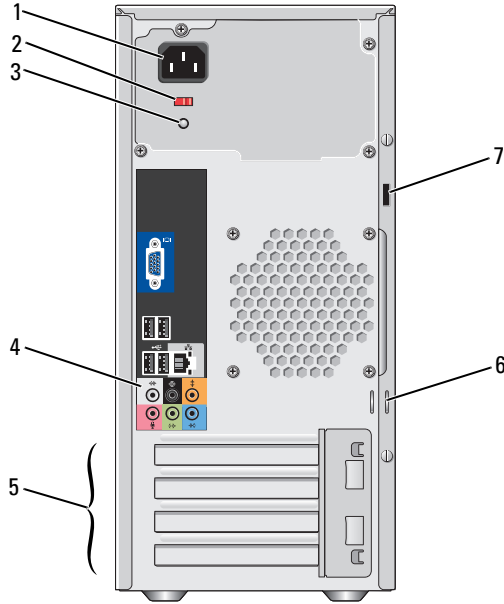

- | | |
|-----------|---|
| 1 电源连接器 | 用于连接电源电缆。 |
| 2 电压选择器开关 | 用于选择电压额定值。 |
| 3 电源设备指示灯 | 指示电源设备的电源状态。 |
| 4 背面板连接器 | 将 USB、音频和其它设备插入相应的连接器。有关详情，请参阅第 21 页上的“背面板连接器”。 |
| 5 插卡插槽 | 用于连接任何已安装的 PCI 卡和 PCI Express 卡的访问连接器。 |
| 6 挂锁扣环 | 挂锁扣环用于连接市面上购买的防盗设备。您可以使用挂锁扣环将主机盖固定到带有挂锁的机箱，从而防止他人擅自拆卸计算机的内部组件。要使用挂锁扣环，请在扣环中插入一个市面上购买的挂锁，然后锁上挂锁。 |
| 7 安全缆线孔 | 安全缆线孔使您可以将市面上购买的防盗设备连接至计算机。有关详情，请参阅该设备附带的说明。 |

警告： 确保系统通风孔均未堵塞。堵塞通风孔可导致严重的散热问题。

Inspiron 530b/530d

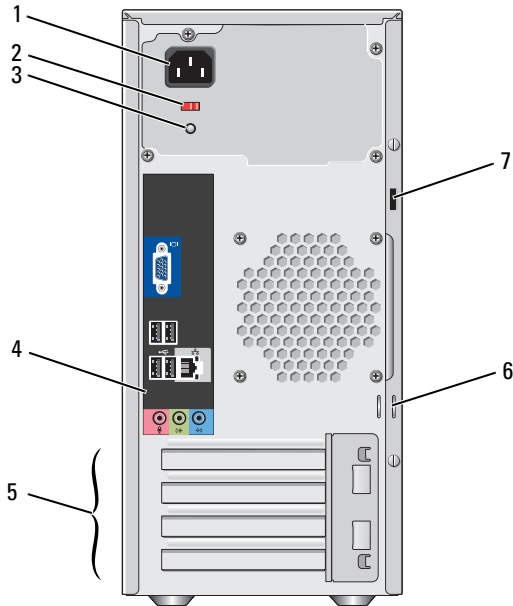

- 1 电源连接器** 用于连接电源电缆。
- 2 电压选择器开关** 用于选择电压额定值。
- 3 电源设备指示灯** 指示电源设备的电源状态。
- 4 背面板连接器** 将 USB、音频和其它设备插入相应的连接器。有关详情，请参阅第 21 页上的“背面板连接器”。
- 5 插卡插槽** 用于连接任何已安装的 PCI 卡和 PCI Express 卡的访问连接器。
- 6 挂锁扣环** 挂锁扣环用于连接市面上购买的防盗设备。您可以使用挂锁扣环将主机盖固定到带有挂锁的机箱，从而防止他人擅自拆卸计算机的内部组件。要使用挂锁扣环，请在扣环中插入一个市面上购买的挂锁，然后锁上挂锁。
- 7 安全缆线孔** 安全缆线孔使您可以将市面上购买的防盗设备连接至计算机。有关详情，请参阅该设备附带的说明。

背面板连接器

Inspiron 530/530a/530c

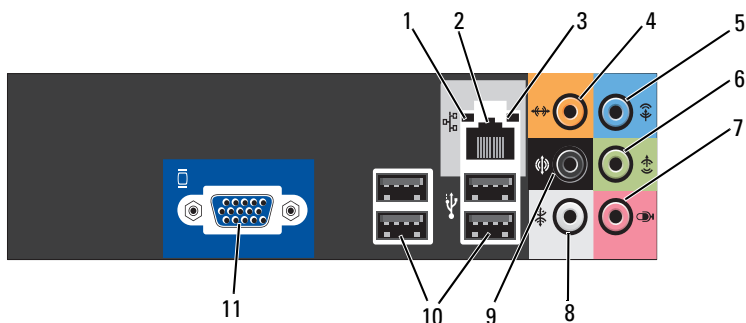

- 1 网络活动指示灯** 黄色指示灯，当计算机在传输或接收网络数据时闪烁。网络通信量较大时，此指示灯可能会显示为稳定的“亮起”状态。
- 2 网络适配器连接器** 要将计算机连接至网络或宽带设备，请将网络电缆的一端连接至网络端口或者网络或宽带设备。将网络电缆的另一端连接至计算机背面板上的网络适配器连接器。听到咔嗒声表示网络电缆已稳固连接。
注：切勿将电话线插入网络连接器。
对于配有网络连接器卡的计算机，请使用该卡上的连接器。
建议在您的网络中使用 5 类电缆和连接器。如果必须使用 3 类电缆，请将网络速率强行设置为 10 Mbps 以确保运行可靠。
- 3 链路完整性指示灯**
 - 绿色 — 计算机与 10/100 Mbps 网络连接良好。
 - 不亮 — 计算机未检测到与网络的物理连接。
- 4 中心 / 次低音扬声器连接器** 此橙色连接器用于将扬声器连接至低频声效 (LFE) 声道。数字环绕立体声音频方案中的 LFE 声道只能传送 80 Hz 和更低的低频信息。LFE 通道使次低音扬声器可提供极低的低音扩展。不使用次低音扬声器的系统可以将 LFE 信息分流至环绕立体声装置中的主扬声器。

- 5 **输入连接器** 此蓝色输入连接器用于连接录音 / 播放设备（例如磁带播放机、CD 播放器或 VCR）。
对于配有声卡的计算机，请使用声卡上的连接器。
- 6 **正面 L/R 输出连接器** 此绿色输出连接器（具有集成音频功能的计算机上才有）用于连接耳机和大多数配有集成放大器的扬声器。
对于配有声卡的计算机，请使用声卡上的连接器。
- 7 **麦克风** 此粉红色连接器用于连接个人计算机麦克风，以将语音或音乐输入至声音或电话程序。
对于配有声卡的计算机，请使用该卡上的连接器。
- 8 **侧面 L/R 环绕立体声连接器** 此灰色连接器用于为配有 7.1 扬声器的计算机提供增强的环绕立体声音频。
对于配有声卡的计算机，请使用该卡上的连接器。
- 9 **背面 L/R 环绕立体声连接器** 此黑色环绕立体声连接器用于连接支持多声道的扬声器。
- 10 **USB 2.0 连接器 (4)** 背面的 USB 连接器用于经常保持连接的设备（例如打印机和键盘）。
对于不经常连接的设备（例如游戏杆或照相机），建议您使用正面的 USB 连接器。
- 11 **VGA 视频连接器** 将显示器的 VGA 电缆连接至计算机上的 VGA 连接器。
对于配有视频卡的计算机，请使用视频卡上的连接器。

Inspiron 530b/530d

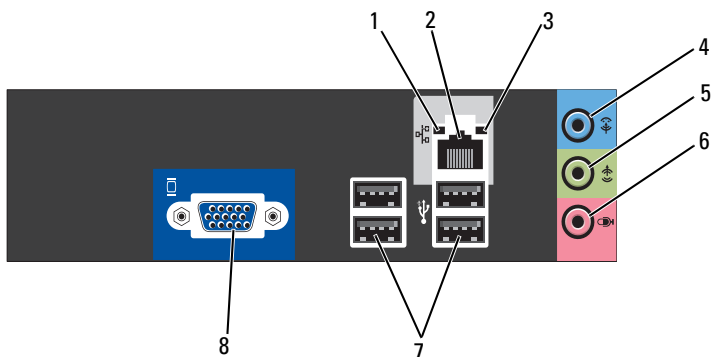

- 1 网络活动指示灯** 黄色指示灯，当计算机在传输或接收网络数据时闪烁。网络通信量较大时，此指示灯可能会显示为稳定的“亮起”状态。
- 2 网络适配器连接器** 要将计算机连接至网络或宽带设备，请将网络电缆的一端连接至网络端口或者网络或宽带设备。将网络电缆的另一端连接至计算机背面板上的网络适配器连接器。听到咔嗒声表示网络电缆已稳固连接。
注：切勿将电话线插入网络连接器。
对于配有网络连接器卡的计算机，请使用该卡上的连接器。
建议在您的网络中使用 5 类电缆和连接器。如果必须使用 3 类电缆，请将网络速率强行设置为 10 Mbps 以确保运行可靠。
- 3 链路完整性指示灯**
 - 绿色 — 计算机与 10/100 Mbps 网络连接良好。
 - 不亮 — 计算机未检测到与网络的物理连接。
- 4 输入连接器 / 环绕立体声输出** 此蓝色输入连接器用于连接录音 / 播放设备（例如磁带播放机、CD 播放器或 VCR）。
对于配有声卡的计算机，请使用声卡上的连接器。
注：要配置此连接器连接至 5.1 声道，请参阅第 30 页上的“配置 5.1 声道的音频连接器”。
- 5 正面 L/R 输出连接器** 此绿色输出连接器（具有集成音频功能的计算机上才有）用于连接耳机和大多数配有集成放大器的扬声器。
对于配有声卡的计算机，请使用声卡上的连接器。

- | | | |
|---|-------------------------|---|
| 6 | 麦克风连接器 / 中心 / 次低音 扬声器输出 | 此粉红色连接器用于连接个人计算机麦克风，以将语音或音乐输入至声音或电话程序。对于配有声卡的计算机，请使用该卡上的连接器。
注： 要配置此连接器连接至 5.1 声道，请参阅第 30 页上的“配置 5.1 声道的音频连接器”。 |
| 7 | USB 2.0 连接器 (4) | 背面的 USB 连接器用于经常保持连接的设备（例如打印机和键盘）。
对于不经常连接的设备（例如游戏杆或照相机），建议您使用正面的 USB 连接器。 |
| 8 | VGA 视频连接器 | 将显示器的 VGA 电缆连接至计算机上的 VGA 连接器。
对于配有视频卡的计算机，请使用视频卡上的连接器。 |

将计算机安装到封闭环境内

将计算机安装到机壳中可能使通风受阻并影响计算机的性能，还可能导致计算机过热。将计算机放置在封闭环境中时，请遵循以下原则：

注意：本用户手册中所示的运行温度规格是指最高的运行环境温度。将计算机放置在封闭环境中时，还需要考虑室温。例如，如果室温为 25° C (77° F)，根据您的计算机规格，在达到计算机的最高运行温度前您只有 5° 至 10° C (9° 至 18° F) 的温度裕度。有关计算机规格的详细信息，请参阅第 165 页上的“规格”。

- 在计算机的所有通风侧均留出至少 10.2 cm (4 英寸) 的空隙以进行适当通风。
- 如果封闭环境带有门，则这些门必须允许至少 30% 的空气流通过封闭环境（正面和背面）。

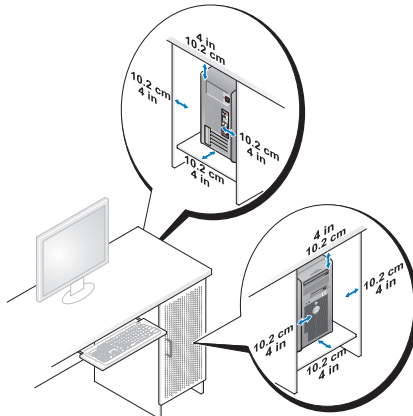

- 如果将计算机安装在桌上或桌下的角落，请在计算机的背面与墙壁之间留出至少 5.1 厘米（2 英寸）的空隙以便保持通风良好。

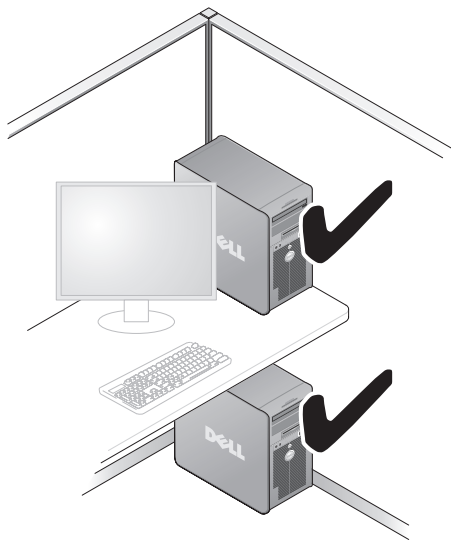

- 请勿将计算机安装到不通风的机壳中。通风受阻会影响计算机的性能，还可能导致计算机过热。



安装打印机

 **注意：**将打印机连接至计算机之前，请完成对操作系统的设置。

请参阅打印机附带的说明文件以了解设置信息，包括如何：

- 获取并安装更新的驱动程序。
- 将打印机连接至计算机。
- 放好纸张并安装硒鼓或墨盒。

有关技术支持，请参阅打印机用户手册或与打印机制造商联络。

打印机电缆

您的打印机使用 USB 电缆或并行电缆连接至计算机。您的打印机可能未附带打印机电缆，因此如果您要单独购买电缆，请确保电缆与您的打印机和计算机兼容。如果您购买计算机的同时购买了打印机电缆，则电缆可能在计算机包装箱中。

连接 USB 打印机

 **注：**您可以在计算机处于打开状态时连接 USB 设备。

- 1 如果您尚未完成操作系统的设置，请完成设置。
- 2 将 USB 打印机电缆连接至计算机和打印机的 USB 连接器。USB 连接器仅可以从一个方向连接。

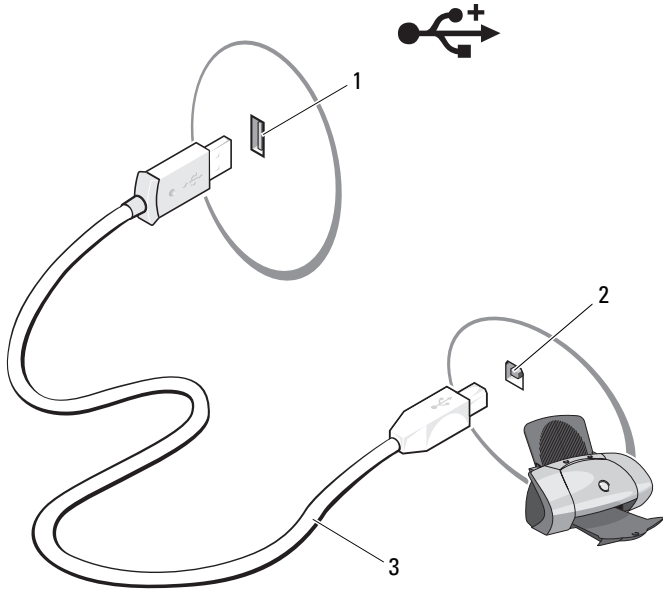

1 计算机上的 USB 连接器 2 打印机上的 USB 连接器 3 USB 打印机电缆

- 3 打开打印机，然后打开计算机。
- 4 根据计算机的操作系统，打印机向导可能会有助于您安装打印机驱动程序：

如果您的计算机运行的是 Microsoft® Windows® XP 操作系统，并且此时显示 **Add New Hardware Wizard**（添加新硬件向导）窗口，请单击 **Cancel**（取消）。

如果您的计算机运行的是 Windows Vista® 操作系统，请单击 Windows Vista 的 Start（开始）按钮 ，然后单击 **Network**（网络）→ **Add a printer**（添加打印机）以启动 **Add Printer Wizard**（添加打印机向导）。

- 5 如果有必要，请安装打印机驱动程序。请参阅第 88 页上的“重新安装驱动程序和公用程序”和打印机附带的说明文件。

播放 CD 和 DVD

- ➡ **注意：**打开或关闭 CD 或 DVD 托盘时，请勿按压托盘。不使用驱动器时，请保持托盘关闭。
- ➡ **注意：**播放 CD 或 DVD 时，请勿移动计算机。
 - 1 按下驱动器正面的弹出按钮。
 - 2 将光盘居中放置在光盘托盘上，带标签的一面朝上。



- 3 按下弹出按钮，或轻轻地推回托盘。











要格式化 CD 以存储数据、创建音乐 CD 或者复制 CD，请参阅计算机附带的 CD 软件。

 **注：**创建 CD 时，请确保遵守所有版权法。

CD 播放器包括以下基本按钮：

-
- | | |
|---|----------|
|  | 播放 |
|  | 在当前曲目内快退 |
|  | 暂停 |
|  | 在当前曲目内快进 |
|  | 停止 |
|  | 跳至上一曲目 |
|  | 弹出 |
|  | 跳至下一曲目 |
-

DVD 播放器包括以下基本按钮：

	停止
	重新播放当前章节
	播放
	快进
	暂停
	快退
	在暂停模式下前进一帧
	跳至下一主题或章节
	循环播放当前主题或章节
	跳至上一主题或章节
	弹出

有关播放 CD 或 DVD 的详细信息，请单击 CD 或 DVD 播放器上的 **Help**（帮助）（如果有）。

调节音量

 **注：**如果扬声器已被静音，您将听不到 CD 或 DVD 播放的声音。

Microsoft® Windows® XP:

- 1 单击 **Start**（开始），指向 **Control Panel**（控制面板）→ **Sounds**（声音），然后单击 **Audio Devices**（音频设备）。
- 2 在 **Volume tab**（音量）选项卡下，单击并拖动设备音量滑块以调整音量。

Windows Vista®:

- 1 单击 **Start**（开始），指向 **Control Panel**（控制面板）→ **Hardware and Sound**（硬件和声音）→ **Sound**（声音），然后单击 **Adjust System Volume**（调整系统音量）。
- 2 在 **Volume Mixer**（音量合成器）窗口中，单击并拖动 **Speakers**（扬声器）栏中的指示条，向上或向下滑动该指示条以增大或减小音量。

配置 5.1 声道的音频连接器

 **注：** 以下内容仅适用于 Inspiron 530b/530d。

Windows XP:

- 1 单击 **Start** (开始)，指向 **Control Panel** (控制面板) → **Sounds** (声音) → **Audio devices** (音频设备) → **Volume** (音量)。
- 2 在 **Speaker settings** (扬声器设置) 下，单击 **Advanced** (高级)。
- 3 在 **Speaker Setup** (扬声器设置) 下，选择 **Surround sound 5.1 setup** (5.1 环绕立体声设置)。

Windows Vista:

- 1 单击 **Start** (开始) ，指向 **Control Panel** (控制面板) → **Hardware and Sound** (硬件和声音) → **Sound** (声音)。
- 2 在 **Playback** (播放) 选项卡下，选择 **Speakers/Headphones** (扬声器 / 耳机)。单击 **Configure** (配置)，然后选择 **5.1 Surround** (5.1 环绕立体声)。单击 **Next** (下一步)。
- 3 在 **Speaker Setup** (扬声器设置) 下，通过选择 **Optional speakers** (可选扬声器) 的复选框自定义您的配置。单击 **Next** (下一步)。
- 4 选择 **Full-range speakers** (全音域扬声器) 复选框。单击 **Next** (下一步) → **Finish** (完成)。

调整图片

如果出现错误信息，提示您当前的分辨率和颜色数占用了过多内存并妨碍了 DVD 的回放，请调整显示属性：

Windows XP:

- 1 单击 **Start** (开始) → **Control Panel** (控制面板) → **Appearance and Themes** (外观和主题)。
- 2 在 **Pick a task...** (选择一个任务...) 下，单击 **Change the screen resolution** (更改屏幕分辨率)。
- 3 在 **Screen resolution** (屏幕分辨率) 下，单击并拖动滑块以降低分辨率设置。
- 4 在 **Color quality** (颜色质量) 下的下拉式菜单中，单击 **Medium (16 bit)** [中 (16 位)]，然后单击 **OK** (确定)。

Windows Vista:

- 1 依次单击 **Start** (开始) 、**Control Panel** (控制面板)，然后单击 **Appearance and Personalization** (外观和个性化)。
- 2 在 **Personalization** (个性化) 下，单击 **Adjust Screen Resolution** (调整屏幕分辨率)。
系统将显示 **Display Properties** (显示设置) 窗口。
- 3 在 **Resolution:** (分辨率:) 下，单击并拖动滑块以降低分辨率设置。
- 4 在 **Colors:** (颜色:) 下的下拉式菜单中，单击 **Medium (16 bit)** [中 (16 位)]。
- 5 单击 **OK** (确定)。

复制 CD 和 DVD

 **注：** 创建 CD 或 DVD 时，请确保遵守所有版权法。

本节内容仅适用于配备了 CD-RW、DVD+/-RW 或 CD-RW/DVD (组合) 驱动器的计算机。

 **注：** Dell 提供的 CD 或 DVD 驱动器的类型可能会因国家和地区的不同而有所差异。

以下说明介绍了如何获得 CD 或 DVD 的完全相同的副本。您也可以将 Sonic DigitalMedia 用于其它目的，例如从计算机中存储的音频文件创建音乐 CD 或备份重要数据。要获得帮助，请打开 Sonic DigitalMedia，然后单击窗口右上角的问号图标。

如何复制 CD 或 DVD

 **注：** CD-RW/DVD 组合驱动器无法向 DVD 介质中写入数据。如果您的计算机配有 CD-RW/DVD 组合驱动器，当您遇到录制问题时，请访问 Sonic 支持网站 www.sonic.com 以查找可用的增补软件。

安装在 Dell™ 计算机中的可写 DVD 驱动器可以向 DVD+/-R、DVD+/-RW 和 DVD+R DL (双层) 介质中写入数据，也可以从中读取数据，但不能向 DVD-RAM 或 DVD-R DL 介质写入数据，也可能不能从中读取数据。

 **注：** 大多数市面上出售的 DVD 都有版权保护，不能使用 Sonic DigitalMedia 进行复制。

1 依次单击 **Start**（开始） → **All Programs**（所有程序）→ **Sonic** → **DigitalMedia Projects**（DigitalMedia 项目）→ **Copy**（复制）→ **Disc Copy**（光盘复制）。

2 要复制 CD 或 DVD，请：

- 如果您的计算机配有一个 CD 或 DVD 驱动器，请确保设置正确，然后单击 **Disc Copy**（光盘复制）按钮。计算机将读取您的源 CD 或 DVD，并将数据复制到计算机硬盘驱动器上的临时文件夹。
系统提示时，请将空白 CD 或 DVD 放入驱动器，然后单击 **OK**（确定）。
- 如果您的计算机配有两个 CD 或 DVD 驱动器，请选择插入源 CD 或 DVD 的驱动器，然后单击 **Disc Copy**（光盘复制）按钮。计算机会将源 CD 或 DVD 上的数据复制到空白 CD 或 DVD。

完成源 CD 或 DVD 的复制后，您创建的 CD 或 DVD 将自动弹出。

使用空白 CD 和 DVD

CD-RW 驱动器仅可以向 CD 记录介质（包括高速 CD-RW）写入数据，而可写 DVD 驱动器可以向 CD 和 DVD 记录介质写入数据。

使用空白 CD-R 可以记录音乐或永久存储数据文件。创建 CD-R 后，您无法再次向该 CD-R 中写入数据（有关详情，请参阅 Sonic 说明文件）。使用空白 CD-RW 可以在 CD 中写入数据，或者删除、重写或更新 CD 中的数据。

空白 DVD+/-R 可以用于永久存储大量信息。创建 DVD+/-R 光盘后，如果光盘在创建过程的最后一步中为“已完成”或“已关闭”，则可能不能再次在此光盘中写入数据。如果您打算以后删除、重写或更新此光盘中的信息，请使用空白 DVD+/-RW。

可写 CD 驱动器

介质类型	读取	写入	可重写
CD-R	是	是	否
CD-RW	是	是	是

可写 DVD 驱动器

介质类型	读取	写入	可重写
CD-R	是	是	否
CD-RW	是	是	是
DVD+R	是	是	否
DVD-R	是	是	否
DVD+RW	是	是	是
DVD-RW	是	是	是
DVD+R DL	是	是	否

注意事项

- 仅在您启动 Sonic DigitalMedia 并打开 DigitalMedia 项目后，才能使用 Microsoft® Windows® 资源管理器将文件拖放至 CD-R 或 CD-RW 中。
- 请使用 CD-R 刻录要以普通立体声装置播放的音乐 CD。大多数家用或汽车立体声装置都无法播放 CD-RW。
- 您不能使用 Sonic DigitalMedia 创建音频 DVD。
- 音乐 MP3 文件只能在 MP3 播放器或安装了 MP3 软件的计算机上播放。
- 市面上购买的用于家庭影院系统的 DVD 播放器可能不支持所有可用的 DVD 格式。有关 DVD 播放器支持的格式的列表，请参阅您的 DVD 播放器附带的说明文件或与制造商联络。
- 刻录空白 CD-R 或 CD-RW 时，请勿使用其全部容量；例如，请勿将 650 MB 的文件复制到 650 MB 的空白 CD 上。CD-RW 驱动器需要 1 至 2 MB 的可用空间来完成录制。
- 请使用空白 CD-RW 练习录制 CD，直至您熟练掌握 CD 录制技术。如果出现错误，您可以擦除 CD-RW 上的数据，然后再试一次。在将音乐文件项目永久录制到空白 CD-R 之前，您还可以使用空白 CD-RW 检测这些项目。
- 有关其它信息，请访问 Sonic 网站 www.sonic.com。

使用介质卡读取器（可选）

使用介质卡读取器可以将数据直接传输到您的计算机。

介质卡读取器支持以下存储类型：

- xD-Picture Card
- SmartMedia (SMC)
- CompactFlash Type I 和 CompactFlash Type II (CF I/II)
- MicroDrive 卡
- SecureDigital 卡 (SD)
- MultiMediaCard (MMC)
- 记忆棒 (MS/MS Pro)

有关安装介质卡读取器的信息，请参阅第 142 页上的“安装介质卡读取器”。

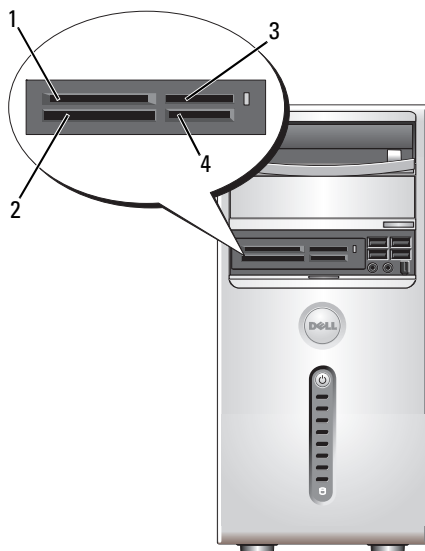

- | | |
|----------------------------------|--|
| 1 xD-Picture 卡和 SmartMedia (SMC) | 2 CompactFlash Type I 和 CompactFlash Type II (CF I/II) 以及 MicroDrive 卡 |
| 3 记忆棒 (MS/MS Pro) | 4 SecureDigital 卡 (SD)/MultiMediaCard (MMC) |

要使用介质卡读取器，请：

- 1 检查介质或插卡以确定正确的插入方向。
- 2 将介质或插卡滑动到相应的插槽，直至其在连接器中完全就位。
如果遇到阻力，请不要将介质或插卡强行插入。请检查存储卡的方向，然后再试一次。

连接两台显示器

 **警告：** 开始执行本节中的任何步骤之前，请阅读并遵循《产品信息指南》中的安全说明。

如果您购买了支持双显示器的图形卡，请按照这些说明连接和启用显示器。这些说明将告诉您如何连接两台均配备 VGA 连接器的显示器、一台配备 VGA 连接器的显示器和一台配备 DVI 连接器的显示器，或电视。

 **注意：** 如果您要连接两台配备 VGA 连接器的显示器，则必须配备可选的 DVI 适配器才能连接电缆。如果您要连接两台平板显示器，则至少有一台显示器必须配备 VGA 连接器。如果您要连接电视，则除了电视外，只能连接一台显示器（VGA 或 DVI）。

连接两台配备 VGA 连接器的显示器

- 1 请按照第 97 页上的“开始之前”中的步骤进行操作。

 **注：** 如果您的计算机使用集成视频功能，请勿将任何一台显示器连接至集成视频连接器。如果集成视频连接器盖着护盖，请勿卸下此护盖来连接显示器，否则显示器将无法正常运行。

- 2 将其中一台显示器连接至计算机背面的 VGA（蓝色）连接器。
- 3 将另一台显示器连接至可选的 DVI 适配器，然后将 DVI 适配器连接至计算机背面的 DVI（白色）连接器。

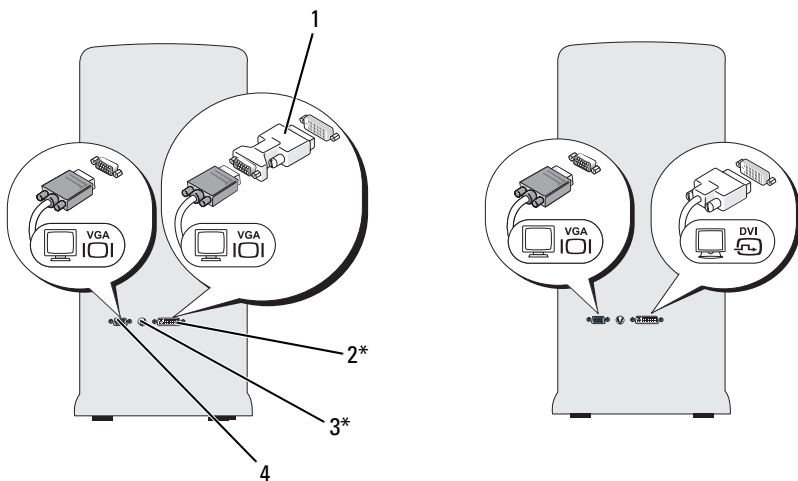

* 您的计算机上可能没有

- | | |
|---------------|--------------|
| 1 可选的 DVI 适配器 | 2 DVI（白色）连接器 |
| 3 电视输出连接器 | 4 VGA（蓝色）连接器 |

连接一台配备 VGA 连接器的显示器和一台配备 DVI 连接器的显示器

- 1 请按照第 97 页上的“开始之前”中的步骤进行操作。
- 2 将显示器上的 VGA 连接器连接至计算机背面的 VGA（蓝色）连接器。
- 3 将另一台显示器上的 DVI 连接器连接至计算机背面的 DVI（白色）连接器。

连接电视

 **注：**要将电视连接至计算机，您必须购买 S-video 电缆（大多数电子产品商店均有销售）。您的计算机没有附带 S-video 电缆。

- 1 请按照第 97 页上的“开始之前”中的步骤进行操作。
- 2 将 S-video 电缆的一端连接至计算机背面的可选电视输出连接器。
- 3 将 S-video 电缆的另一端连接至电视上的 S-video 输入连接器。
- 4 连接 VGA 或 DVI 显示器。

更改显示设置

- 1 在您连接显示器或电视之后，请打开计算机。
主显示器会显示 Microsoft® Windows® 桌面。
- 2 在显示设置中启用扩展桌面模式。在扩展桌面模式下，您可以将对象从一个屏幕拖放至另一个屏幕，从而有效地使可视工作空间增加一倍。

电源管理

Microsoft® Windows® XP 中的电源管理选项

Microsoft® Windows® XP 电源管理功能可以减少计算机打开但处于闲置状态时的耗电量。您可以仅减少显示器或硬盘驱动器的耗电量，或可以使用待机模式或休眠模式来减少整个计算机的耗电量。计算机退出节能模式后将恢复到其进入该模式之前所处的运行状态。



注： Windows XP Professional 包括了 Windows XP Home Edition 所不具备的安全保护和联网功能。当 Windows XP Professional 计算机连接至网络时，与安全保护和联网相关的不同选项将显示在特定窗口中。



注： 激活待机模式和休眠模式的步骤可能会因操作系统的不同而有所不同。

待机模式

待机模式通过在指定的时段（称为超时）后关闭显示器和硬盘驱动器来节省电量。计算机退出待机模式后将恢复到其进入该模式之前所处的运行状态。



注意： 如果计算机在待机模式下发生断电情况，则可能会丢失数据。



注意： 计算机中的图形卡安装在 PCI Express x16 插槽中。当此插槽中有插卡并且您添加了不支持 s3 暂挂的外围设备时，计算机将进入待机模式。

要将待机模式设置为在定义的非活动时段后自动激活，请：

- 1 单击 **Start**（开始）按钮，然后单击 **Control Panel**（控制面板）。
- 2 在 **Power Schemes**（电源使用方案）选项卡和 **Advanced**（高级）选项卡中定义您的待机设置。

要立即激活待机模式而无需等待一段非活动期，请依次单击 **Start**（开始）按钮、**Turn Off Computer**（关闭计算机），然后单击 **Stand By**（待机）。

要退出待机模式，请按键盘上的任意键或移动鼠标。

休眠模式

休眠模式通过以下方式节省电量，先将系统数据复制到硬盘驱动器上的保留区，然后完全关闭计算机。退出休眠模式后，桌面将恢复到进入休眠模式之前的运行状态。

要激活休眠模式，请：

- 1 单击 **Start**（开始）按钮，然后单击 **Control Panel**（控制面板）。
- 2 在 **Power Schemes**（电源使用方案）选项卡、**Advanced**（高级）选项卡和 **Hibernate**（休眠）选项卡中定义休眠设置。

要退出休眠模式，请按电源按钮。计算机可能需要一小段时间才能退出休眠模式。由于键盘和鼠标在计算机处于休眠模式时不工作，因此键盘上的键或移动鼠标并不能使计算机退出休眠状态。

因为休眠模式要求硬盘驱动器上有一个特殊的文件以及足够的磁盘空间来存储计算机内存中的数据，所以 Dell 在计算机出厂时已为您创建了适当大小的休眠模式文件。如果计算机的硬盘驱动器被损坏，Windows XP 将自动重新创建休眠文件。

电源选项属性

在 **Power Options Properties**（电源选项属性）窗口中定义待机模式设置、休眠模式设置及其它电源设置。要访问 **Power Options Properties**（电源选项属性）窗口，请：

- 1 单击 **Start**（开始）按钮，然后单击 **Control Panel**（控制面板）。
- 2 在 **Power Schemes**（电源使用方案）选项卡、**Advanced**（高级）选项卡和 **Hibernate**（休眠）选项卡上定义电源设置。

Power Schemes（电源使用方案）选项卡

每一种标准电源设置都称为一种使用方案。如果您从计算机上安装的标准 Windows 使用方案中选择其中一种使用方案，请从 **Power Schemes**（电源使用方案）下拉式菜单中选择一种使用方案。每种使用方案的设置都显示在使用方案名称下的字段中。对于启动待机模式、休眠模式、关闭显示器和关闭硬盘驱动器，每种使用方案均有不同的设置。



注意：如果您将硬盘驱动器设置为在显示器之前超时，则计算机可能显示为锁定。要恢复，请按键盘上的任意键或单击鼠标。为避免此类问题，请始终将显示器设置为在硬盘驱动器之前超时。

Power Schemes（电源使用方案）下拉式菜单显示以下使用方案：

- **Always On**（一直开着）（默认）— 如果您希望在不节能的情况下使用计算机。
- **Home/Office Desk**（家用/办公桌）— 如果您将计算机用作家庭或办公室用计算机，并且节能要求最低。
- **Minimal Power Management**（最少电源管理）— 如果您希望计算机以最少节能的方式运行。
- **Max Battery**（最大电池模式）— 如果您的计算机是便携式计算机，并且需要长时间使用电池供电。

如果您要更改使用方案的默认设置，请单击 **Turn off monitor**（关闭监视器）、**Turn off hard disks**（关闭硬盘）、**System stand by**（系统待机）或 **System hibernates**（系统休眠）字段中的下拉式菜单，然后从显示的列表中选择一個超时。更改使用方案字段的超时将永久更改该使用方案的默认设置，除非单击 **Save As**（另存为）并为更改的使用方案输入新名称。

Advanced（高级）选项卡

Advanced（高级）选项卡使您可以：

- 将电源选项图标  放入 Windows 任务栏中以进行快速访问。
- 将计算机设置为在退出待机模式或休眠模式之前提示您输入 Windows 密码。
- 将电源按钮设置为激活待机模式、激活休眠模式或关闭计算机。

要设置这些功能，请从相应的下拉式菜单中单击选项，然后单击 **OK**（确定）。

Hibernate（休眠）选项卡

Hibernate（休眠）选项卡使您可以启用休眠模式。如果您要使用在 **Power Schemes**（电源使用方案）选项卡中定义的休眠设置，请单击 **Hibernate**（休眠）选项卡上的 **Enable hibernate support**（启用休眠）复选框。

有关电源管理选项的详细信息：

- 1 单击 **Start**（开始）按钮，然后单击 **Help and Support**（帮助和支持）。
- 2 在 **Help and Support**（帮助和支持）窗口中，单击 **Performance and Maintenance**（性能和维护）。
- 3 在 **Performance and Maintenance**（性能和维护）窗口中，单击 **Conserving power on your computer**（节省计算机上的电源）。

Windows Vista® 中的电源管理选项

Windows Vista® 电源管理功能设计为用于减少计算机打开但处于闲置状态时的耗电量。您可以仅减少显示器或硬盘驱动器的耗电量，而 Windows Vista 将默认的“关闭”状态设为待机模式；或者您可以设置休眠模式以进一步减少耗电量。

当计算机退出节能模式（待机或休眠）时，Windows 桌面将恢复至计算机进入该模式之前的状态。

Windows Vista 有三种默认的电源管理模式：

- **Balanced**（平衡）
- **节能**
- **高性能**

Dell 添加了第四种模式，即 **Dell-Recommended**（Dell 推荐）模式，该模式将电源管理设置为我们大多数客户的最典型设置。这是活动的电源计划。

待机模式

待机模式是 Windows Vista 的默认“关闭”状态。待机模式通过在计算机闲置超时后关闭显示器和硬盘驱动器来节省电量。当计算机退出待机模式时，系统将恢复至进入待机模式之前的运行状态。

要将待机模式设置为在定义的非活动时段后自动激活，请：

- 1 单击 **Start**（开始），然后单击 **Control Panel**（控制面板）。
- 2 单击 **System and Maintenance**（系统和维护）。
- 3 在 **System and Maintenance**（系统和维护）下，单击 **Power Options**（电源选项）。

下一个对话框将显示三种电源计划 - 最上面的选项是 **Dell Recommended**（Dell 推荐）- 这是当前活动的计划。

三种电源计划下还有一个 **show additional plans**（显示其它计划）箭头。您可能有许多电源计划，但将仅显示三种，并且最上面的计划为活动的计划。

要立即激活待机模式而无需等待一段非活动期，请单击 **Start**（开始）, 然后单击 **off**（关闭）按钮图标。Windows Vista 将 **Standby**（待机）设置为默认的关闭状态。

要退出待机模式，请按键盘上的任意键或移动鼠标。



注意：如果计算机在待机模式下发生断电情况，则可能会丢失数据。Windows Vista 拥有称为 **Hybrid Sleep**（混合睡眠）模式的新功能 - 此功能将数据保存到一个文件中同时将系统转入待机状态。如果停电，系统将在硬盘驱动器中保留您的数据，然后恢复为离开时的相同状态。有关详情，请转至 **Help and Support**（帮助和支持）并搜索混合睡眠。**Hybrid Sleep**（混合睡眠）提供了系统处于待机状态时的快速唤醒功能，但同时通过将数据存储到硬盘驱动器保证其安全性。

休眠模式

休眠模式通过以下方式节省电量：先将系统数据复制到硬盘驱动器上的保留区，然后完全关闭计算机。当计算机退出休眠模式时，桌面将恢复至进入休眠模式之前的状态。如果启用了 Hybrid Sleep（混合睡眠），Windows Vista 可能会对用户屏蔽 **Hibernate**（休眠）模式。有关详情，请参阅 **Help and Support**（帮助和支持）- 搜索 **Hibernate**（休眠）。

要立即激活休眠模式（如果可用），请：

- 1 单击 **Start**（开始）, 然后单击锁定图标旁边的箭头（指向右侧）。
- 2 从列表中选择 **Hibernate**（休眠）。

要退出休眠模式，请按电源按钮。计算机可能需要一小段时间才能退出休眠模式。在键盘上按任意键或移动鼠标并不能使计算机退出休眠模式，这是因为键盘和鼠标在计算机处于休眠模式时不起作用。

因为休眠模式要求硬盘驱动器上有一个特殊的文件以及足够的磁盘空间来存储计算机内存中的数据，所以 Dell 在计算机出厂时已为您创建了适当大小的休眠模式文件。如果计算机的硬盘驱动器被破坏，Windows Vista 将自动重新创建休眠文件。

电源计划属性

在 **Power Plan Properties**（电源计划属性）窗口中可以定义待机模式设置、显示模式设置、休眠模式设置（如果可用）以及其它电源设置。要访问 **Power Plan Properties**（电源计划属性）窗口，请：

- 1 单击 **Start**（开始），然后单击 **Control Panel**（控制面板）。
- 2 单击 **System and Maintenance**（系统和维护）。
- 3 在 **System and Maintenance**（系统和维护）下，单击 **Power Options**（电源选项）。

这会将您带到 **Select a Power Plan**（选择电源计划）窗口。

- 4 在 **Select A Power Plan**（选择电源计划）窗口中，您可以更改或修改电源设置。

要更改计划的默认设置，请：

- 1 单击 **Start**（开始），然后单击 **Control Panel**（控制面板）。
- 2 在 **Pick a category**（选择一个类别）下，单击 **System and Maintenance**（系统和维护）。
- 3 在 **System and Maintenance**（系统和维护）下，单击 **Power Options**（电源选项）。

Power Options（电源选项）对话框的左侧有许多可用的选项。

单击任何电源计划正下方的 **Change Plan Settings**（更改计划设置），以更改诸如以下设置：

- 需要密码唤醒。
- 选择电源按钮进行的操作。
- 创建电源计划（您可以在此处选择想要的设置并创建自定义的电源计划）。
- 选择何时关闭显示器。
- 更改计算机何时进入睡眠状态。

Advanced（高级）选项卡

您可以使用 Advanced（高级）选项卡设置上述基本选项卡以外的许多不同设置。如果您不了解或不确定要设置为什么内容，请留为默认设置。要访问高级设置，请：

- 1 选择您要更改的 **Power Plan**（电源计划）。
- 2 从计划名称正下方单击 **Change Plan Settings**（更改计划设置）。
- 3 单击 **Change Advanced Power Settings**（更改高级电源设置）。

 **警告：Power Options（电源选项），Advanced Settings（高级设置）对话框中有许多不同的设置。请小心进行设置更改。**

单击 **Start**（开始），然后单击 **Help and Support**（帮助和支持）以浏览高级设置的功能。

启用 SpeedStep™ 技术

SpeedStep 技术可根据即将到来的任务自动控制计算机的处理器性能，以及动态地调整运行频率和电压。当应用程序不需要以最高性能运行时，可以极大地节省电量。性能设计为仍能响应，在必要时可以提供最大处理器性能；并在可能时自动节省电量。

Windows Vista 可以在 **Dell Recommended**（Dell 推荐）、**Balanced**（平衡）和 **Power Saver**（节能程序）电源计划中自动设置 Intel SpeedStep 技术。“高性能”电源计划禁用此技术。

关于 RAID 配置

 **注：**Inspiron 530b/530d 中不支持 RAID。

本节介绍了您购买计算机时可能选择的独立磁盘冗余阵列 (RAID) 配置的概览。您的计算机支持 RAID 级别 1。RAID 级别 1 配置建议用于数字摄像和音频的数据完整性要求。

您计算机上的 Intel RAID 控制器只能使用两个物理驱动器创建 RAID 卷。如果存在第三个驱动器，则该驱动器无法通过使用 Intel RAID 配置程序成为 RAID 卷的组成部分，尽管其可以用作 RAID 1 配置中的备用驱动器。不过，如果您的计算机中有四个驱动器，则每对驱动器可以组成一个 RAID 级别 1 的卷。驱动器应大小相同，以确保较大的驱动器不会包含未分配（从而无法使用）的空间。

RAID 级别 1 配置

RAID 级别 1 使用称为“镜像”的数据冗余存储技术。当数据写入到主驱动器时，其将被复制或镜像到另一个驱动器上。RAID 级别 1 配置具有数据冗余优势，代价是无法提供较高的数据访问速率。

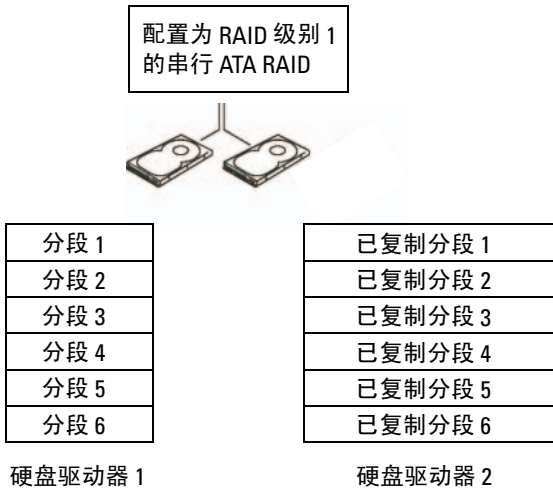

如果一个驱动器发生故障，则随后的读取和写入操作将转到未发生故障的驱动器。然后可以使用未发生故障的驱动器中的数据重建更换后的驱动器。另外，由于数据在两个驱动器上是重复的，因此两个 120 GB RAID 级别 1 的驱动器将总共有最大 120 GB 的空间可以用来存储数据。

注：在 RAID 级别 1 配置中，配置的大小等于配置中最小驱动器的大小。

将硬盘驱动器配置为 RAID

即使您在购买计算机时未选择 RAID 配置，也可以为计算机配置 RAID。您的计算机中必须至少安装两个硬盘驱动器才能设置 RAID 配置。有关如何安装硬盘驱动器的说明，请参阅第 130 页上的“硬盘驱动器”。

您可以使用以下两种方法之一来配置 RAID 硬盘驱动器卷。一种方法是使用 Intel[®] Option ROM 公用程序，此方法在将操作系统安装到硬盘驱动器上之前执行。第二种方法是使用 Intel Matrix Storage Manager 或 Intel Storage Utility，此方法在安装了操作系统和 Intel Storage Utility 之后执行。两种方法均要求先将您的计算机设置为启用 RAID 的模式，然后再开始执行本说明文件中的任何 RAID 配置步骤。这两种方法都要求您在开始之前将计算机设置为启用 RAID 的模式。

将计算机设置为启用 RAID 的模式

- 1 进入系统设置程序（请参阅第 173 页上的“进入系统设置程序”）。
- 2 按左箭头键和右箭头键高亮度显示 **Integrated Peripherals**（集成外围设备），然后按 <Enter> 键。
- 3 按上箭头键和下箭头键高亮度显示 **Drive Controller**（驱动器控制器），然后按 <Enter> 键。
- 4 按上箭头键和下箭头键高亮度显示 **SATA Mode**（SATA 模式），然后按 <Enter> 键以访问这些选项。
- 5 按上箭头键和下箭头键高亮度显示 **RAID**，然后按 <Enter> 键以启用 RAID。
- 6 按 <F10> 键以保存并退出系统设置程序。

使用 Intel® Option ROM 公用程序配置 RAID



注： 尽管任意大小的驱动器均可通过 Intel RAID Option ROM 公用程序用于创建 RAID 配置，但理想情况是各驱动器应大小相同。在 RAID 级别 0 配置中，阵列的大小将为阵列中的磁盘数（两个）乘以最小磁盘的大小。在 RAID 级别 1 配置中，阵列的大小等于所使用的两个磁盘中较小磁盘的大小。

创建 RAID 级别 1 配置

- 1 将计算机设置为启用 RAID 的模式（请参阅第 45 页上的“将计算机设置为启用 RAID 的模式”）。
- 2 系统提示您进入 Intel RAID Option ROM 时，请按 <Ctrl><i> 组合键。
- 3 使用上箭头和下箭头键高亮度显示 **Create RAID Volume**（创建 RAID 卷），然后按 <Enter> 键。
- 4 输入 RAID 卷名或接受默认名称，然后按 <Enter> 键。
- 5 使用上箭头和下箭头键选择 **RAID1(Mirror)[RAID1 (镜像)]**，然后按 <Enter> 键。
- 6 如果有两个以上的硬盘可用，请按上箭头和下箭头键以及空格键选择要用于组成阵列的两个磁盘，然后按 <Enter> 键。
- 7 选择所需的卷容量并按 <Enter> 键。默认值为最大可用大小。
- 8 按 <Enter> 键创建卷。

- 9 按 <Y> 键确认要创建 RAID 卷。
- 10 确认 Intel RAID Option ROM 主屏幕中是否显示了正确的卷配置。
- 11 使用上箭头和下箭头键选择 **Exit**（退出），然后按 <Enter> 键。
- 12 安装操作系统。

删除 RAID 卷



注：执行此操作时，RAID 驱动器上的所有数据都将丢失。



注：如果您的计算机当前引导至 RAID，一旦您在 Intel RAID Option ROM 中删除 RAID 卷，将导致无法引导计算机。

- 1 系统提示您进入 Intel RAID Option ROM 公用程序时，请按 <Ctrl><i> 组合键。
- 2 使用上箭头和下箭头键高亮度显示 **Delete RAID Volume**（删除 RAID 卷），然后按 <Enter> 键。
- 3 使用上箭头键和下箭头键高亮度显示要删除的 RAID 卷，并按 <Delete> 键。
- 4 按 <y> 键确认 RAID 卷的删除。
- 5 按 <Esc> 键退出 Intel RAID Option ROM 公用程序。

使用 Intel[®] Matrix Storage Manager 配置 RAID



如果您已经在硬盘驱动器上安装了操作系统，要添加第二个硬盘驱动器并将两个驱动器重新配置为一个 RAID 卷而不丢失现有的操作系统和任何数据，您需要使用迁移选项（请参阅第 48 页上的“迁移到 RAID 1 卷”）。仅当以下情况时创建 RAID 1 卷：

- 要将两个新驱动器添加至现有的单驱动器计算机中（并且操作系统位于此单驱动器上），并要将两个新驱动器配置为一个 RAID 卷。
- 已将具有双硬盘驱动器的计算机配置为一个阵列，但在阵列中仍存在部分剩余空间并且要将其指定为第二个 RAID 卷。

创建 RAID 1 卷



注：执行此操作时，RAID 驱动器上的所有数据都将丢失。

- 1 将计算机设置为启用 RAID 的模式（请参阅第 45 页上的“将计算机设置为启用 RAID 的模式”）。
- 2 单击 **Start**（开始） 并指向 **All Programs**（所有程序）→ **Intel® Matrix Storage Manager** → **Intel Matrix Storage Console**（Intel 矩阵存储控制台）以启动 Intel® Matrix Storage Manager。
 **注：**如果未看到 **Actions**（操作）菜单选项，则表明您尚未将计算机设置为启用 RAID 的模式（请参阅第 45 页上的“将计算机设置为启用 RAID 的模式”）。
- 3 在 **Actions**（操作）菜单中，选择 **Create RAID Volume**（创建 RAID 卷）以启动 **Create RAID Volume Wizard**（创建 RAID 卷向导）。
- 4 在第一个屏幕中单击 **Next**（下一步）。
- 5 确认卷名，选择 **RAID 1** 作为 RAID 级别，然后单击 **Next**（下一步）继续创建进程。
- 6 在 **Select Volume Location**（选择卷位置）屏幕中，单击要用于创建 RAID 1 卷的第一个硬盘驱动器，然后单击右箭头。单击第二个硬盘驱动器，直到两个驱动器都显示在 **Selected**（选定）窗口中，然后单击 **Next**（下一步）。
- 7 在 **Specify Volume Size**（指定卷大小）窗口中，选择所需的 **Volume Size**（卷大小），然后单击 **Next**（下一步）。
- 8 单击 **Finish**（完成）创建卷，或单击 **Back**（返回）进行更改。
- 9 按照 Microsoft Windows 步骤在新的 RAID 卷上创建分区。

删除 RAID 卷



注：此程序可删除 RAID 1 卷，还将 RAID 1 卷拆分为两个带有分区的非 RAID 硬盘驱动器，并完整地保留了所有现有数据文件。

- 1 单击 **Start**（开始） 并指向 **All Programs**（所有程序）→ **Intel® Matrix Storage Manager** → **Intel Matrix Storage Console**（Intel 矩阵存储控制台）以启动 Intel® Matrix Storage Manager。
- 2 右键单击要删除的 RAID 卷的 **Volume**（卷）图标，然后选择 **Delete Volume**（删除卷）。
- 3 在 **Delete RAID Volume Wizard**（删除 RAID 卷向导）屏幕中，单击 **Next**（下一步）。

- 4 在 **Available**（可用）框中高亮度显示要删除的 RAID 卷，单击右箭头按钮，将高亮度显示的 RAID 卷移动到 **Selected**（选定）框中，然后单击 **Next**（下一步）。
- 5 单击 **Finish**（完成）删除卷。

迁移到 RAID 1 卷

- 1 将计算机设置为启用 RAID 的模式（请参阅第 45 页上的“将计算机设置为启用 RAID 的模式”）。
- 2 单击 **Start**（开始） 并指向 **All Programs**（所有程序）→ **Intel® Matrix Storage Manager** → **Intel Matrix Storage Console**（Intel 矩阵存储控制台）以启动 Intel® Matrix Storage Manager。
 **注：**如果未看到 **Actions**（操作）菜单选项，则表明您尚未将计算机设置为启用 RAID 的模式（请参阅第 45 页上的“将计算机设置为启用 RAID 的模式”）。
- 3 在 **Actions**（操作）菜单中，单击 **Create RAID Volume From Existing Hard Drive**（从现有硬盘驱动器创建 RAID 卷），以启动 Migration Wizard（迁移向导）。
- 4 在 Migration Wizard（迁移向导）的第一个屏幕中单击 **Next**（下一步）。
- 5 输入 RAID 卷名或接受默认名称。
- 6 在下拉框中，选择 RAID 1 作为 RAID 级别。
 **注：**选择已拥有数据或操作系统文件的硬盘驱动器，该驱动器将要在 RAID 卷上作为源硬盘驱动器维护。
- 7 在 **Select Source Hard Drive**（选择源硬盘驱动器）屏幕中，双击要从中迁移数据的硬盘驱动器，然后单击 **Next**（下一步）。
- 8 在 **Select Member Hard Drive**（选择成员硬盘驱动器）屏幕中，双击硬盘驱动器以选择要在阵列中用作镜像的成员驱动器，然后单击 **Next**（下一步）。
- 9 在 **Specify Volume Size**（指定卷大小）屏幕中，选择所需的卷大小，然后单击 **Next**（下一步）。
 **注：**在以下步骤中，您将丢失成员驱动器上包含的所有数据。
- 10 单击 **Finish**（完成）开始迁移，或单击 **Back**（返回）进行更改。在迁移进程中，您可以正常使用计算机。

创建备用硬盘驱动器

可使用 RAID 1 阵列创建备用硬盘驱动器。备用硬盘驱动器无法通过操作系统识别，但您可以通过 Disk Manager（磁盘管理器）或 Intel Option ROM 公用程序来查看备用驱动器。如果 RAID 1 阵列的某个成员出现故障，计算机将使用备用硬盘驱动器替换出现故障的成员驱动器，自动重建镜像阵列。

要将驱动器标记为备用硬盘驱动器，请：

- 1 单击 **Start**（开始） 并指向 **All Programs**（所有程序）→ **Intel® Matrix Storage Manager** → **Intel Matrix Storage Console**（Intel 矩阵存储控制台）以启动 Intel® Matrix Storage Manager。
- 2 请在要标记为备用硬盘驱动器的硬盘驱动器上单击鼠标右键。
- 3 单击 **Mark as Spare**（标记为备用）。

要从备用硬盘驱动器删除备用标记，请：

- 1 在备用硬盘驱动器图标上单击鼠标右键。
- 2 单击 **Reset Hard Drive to Non-RAID**（将硬盘驱动器重设为非 RAID）。

重建降级的 RAID 1 卷

如果您的计算机没有备用硬盘驱动器，并且计算机报告发现了降级的 RAID 1 卷，您可以通过执行以下步骤将计算机的冗余镜像手动重建到新的硬盘驱动器：

- 1 单击 **Start**（开始） 并指向 **All Programs**（所有程序）→ **Intel® Matrix Storage Manager** → **Intel Matrix Storage Console**（Intel 矩阵存储控制台）以启动 Intel® Matrix Storage Manager。
- 2 右键单击要重建 RAID 1 卷的可用硬盘驱动器，然后单击 **Rebuild to this Disk**（重建到此磁盘）。



注：在计算机重建 RAID 1 卷过程中，您可以使用计算机。

将信息转移到新计算机

您可以使用操作系统“向导”帮助您将文件和其它数据从一台计算机转移到另一台，例如，从旧计算机转移到新计算机。有关说明，请参阅以下与您的计算机运行的操作系统相对应的小节。

Microsoft® Windows® XP

Microsoft Windows XP 操作系统提供了文件和设置转移向导，用于将数据从源计算机转移到新计算机。您可以转移以下数据：

- 电子邮件信息
- 工具栏设置
- 窗口大小
- Internet 书签

您可以通过网络或串行连接将数据传输至新计算机，或者先将数据存储在可移动介质（例如可写 CD）中，然后再传输至新计算机。



注：您可以通过用串行电缆将新旧计算机的输入 / 输出 (I/O) 端口直接连接起来，从而将信息从旧计算机传输至新计算机。要通过串行连接转移数据，您必须从“控制面板”访问“网络连接”公用程序并执行其它配置步骤，例如，设置高级连接以及指定主计算机和客户机。

有关在两台计算机之间建立直接电缆连接的说明，请参阅 Microsoft 知识库文章 #305621，标题为《*HOW TO: 在两台 Windows XP 计算机之间建立直接电缆连接*》。该信息在某些国家和地区可能不可用。

要将信息传输到新计算机，必须运行“文件和设置转移向导”。您可以使用可选的操作系统介质执行此过程，或使用文件和设置转移向导创建向导磁盘。

使用操作系统介质运行“文件和设置转移向导”



注：此过程需要操作系统介质。此介质是可选的，并非所有计算机都附带此介质。

要准备新计算机以进行文件传输，请：

- 1 打开 Files and Settings Transfer Wizard（文件和设置转移向导），方法是：依次单击 **Start**（开始）→ **All Programs**（所有程序）→ **Accessories**（附件）→ **System Tools**（系统工具）→ **Files and Settings Transfer Wizard**（文件和设置转移向导）。

- 2 系统显示 **Files and Settings Transfer Wizard**（文件和设置转移向导）欢迎屏幕时，单击 **Next**（下一步）。
- 3 在 **Which computer is this?**（这是哪台计算机？）屏幕上，依次单击 **New Computer**（新计算机）→**Next**（下一步）。
- 4 在 **Do you have a Windows XP CD?**（您有 Windows XP CD 吗？）屏幕上，依次单击 **I will use the wizard from the Windows XP CD**（我将使用 Windows XP CD 中的向导）→**Next**（下一步）。
- 5 系统显示 **Now go to your old computer**（现在转到您的旧计算机）屏幕时，转到您的旧（源）计算机。此时请勿单击 **Next**（下一步）。

要复制旧计算机中的数据，请：

- 1 在旧计算机中，放入 Windows XP 操作系统介质。
- 2 在 **Welcome to Microsoft Windows XP**（欢迎使用 Microsoft Windows XP）屏幕上，单击 **Perform additional tasks**（执行其他任务）。
- 3 在 **What do you want to do?**（您希望做什么？）下，依次单击 **Transfer files and settings**（转移文件和设置）→**Next**（下一步）。
- 4 在 **Which computer is this?**（这是哪台计算机？）屏幕上，依次单击 **Old Computer**（旧计算机）→**Next**（下一步）。
- 5 在 **Select a transfer method**（选择转移方法）屏幕上，单击要使用的传输方法。
- 6 在 **What do you want to transfer?**（要转移哪些项目？）屏幕上，选择要传输的项目并单击 **Next**（下一步）。
信息复制完毕后，系统将显示 **Completing the Collection Phase**（正在完成收集阶段）屏幕。
- 7 单击 **Finish**（完成）。

要将数据传输至新计算机，请：

- 1 在新计算机上的 **Now go to your old computer**（请转到您的旧计算机）屏幕中，单击 **Next**（下一步）。
- 2 在 **Where are the files and settings?**（文件和设置在哪儿？）屏幕上，选择传输设置和文件的方法，并单击 **Next**（下一步）。
该向导将读取收集到的文件和设置，并将它们应用到新计算机。
所有设置和文件均应用完毕后，系统将显示 **Finished**（完成）屏幕。
- 3 单击 **Finished**（完成）并重新启动新计算机。

不使用操作系统介质运行文件和设置转移向导

要在没有操作系统介质的情况下运行“文件和设置转移向导”，必须创建向导磁盘，该磁盘使您可以向可移动介质中创建备份映像文件。

要创建向导磁盘，请使用装有 Windows XP 的新计算机并执行以下步骤：

- 1 打开 Files and Settings Transfer Wizard（文件和设置转移向导），方法是：依次单击 **Start**（开始）→ **All Programs**（所有程序）→ **Accessories**（附件）→ **System Tools**（系统工具）→ **Files and Settings Transfer Wizard**（文件和设置转移向导）。
- 2 系统显示 Files and Settings Transfer Wizard（文件和设置转移向导）欢迎屏幕时，单击 **Next**（下一步）。
- 3 在 **Which computer is this?**（这是哪台计算机？）屏幕上，依次单击 **New Computer**（新计算机）→ **Next**（下一步）。
- 4 在“**Do you have a Windows XP CD?**（您有 Windows XP CD 吗？）”屏幕上，单击 **I want to create a Wizard Disk in the following drive**（我要在以下驱动器中创建向导磁盘）→ **Next**（下一步）。
- 5 插入可移动介质（例如可写 CD），并单击 **OK**（确定）。
- 6 完成磁盘创建后，屏幕将显示 **Now go to your old computer**（请转到您的旧计算机）信息，请勿单击 **Next**（下一步）。
- 7 转至旧计算机。

要复制旧计算机中的数据，请：

- 1 在旧计算机上，插入向导磁盘。
- 2 单击 **Start**（开始）→ **Run**（运行）。
- 3 在 **Run**（运行）窗口中的 **Open**（打开）字段中，浏览至 **fastwiz** 的路径（位于相应的可移动介质上），然后单击 **OK**（确定）。
- 4 在 Files and Settings Transfer Wizard（文件和设置转移向导）欢迎屏幕上，单击 **Next**（下一步）。
- 5 在 **Which computer is this?**（这是哪台计算机？）屏幕上，单击 **Old Computer**（旧计算机）→ **Next**（下一步）。
- 6 在 **Select a transfer method**（选择转移方法）屏幕上，单击要使用的传输方法。

- 7 在 **What do you want to transfer?** (要转移哪些项目?) 屏幕上, 选择要传输的项目并单击 **Next** (下一步)。

信息复制完毕后, 系统将显示 **Completing the Collection Phase** (正在完成收集阶段) 屏幕。

- 8 单击 **Finish** (完成)。

要将数据传输至新计算机, 请:

- 1 在新计算机上的 **Now go to your old computer** (请转到您的旧计算机) 屏幕中, 单击 **Next** (下一步)。
- 2 在 **Where are the files and settings?** (文件和设置在哪儿?) 屏幕上, 选择传输设置和文件的方法, 并单击 **Next** (下一步)。按照屏幕上的说明进行操作。

该向导将读取收集到的文件和设置, 并将它们应用到新计算机。

所有设置和文件均应用完毕后, 系统将显示 **Finished** (完成) 屏幕。

- 3 单击 **Finished** (完成) 并重新启动新计算机。



注: 有关此过程的详细信息, 请在 support.dell.com 上搜索文档 #154781 (标题为 “*What Are The Different Methods To Transfer Files From My Old Computer To My New Dell™ Computer Using the Microsoft® Windows® XP Operating System?*” 《使用 Microsoft® Windows® XP 操作系统将文件从旧计算机传输到新的 Dell™ 计算机的不同方法》)。



注: 在某些国家和地区可能无法查看 Dell™ 知识库文档。

Windows Vista®

Windows Vista® 操作系统提供 Windows Easy Transfer (Windows 轻松传送) 向导将数据从源计算机移动到新计算机。您可以转移以下数据:

- 用户帐户
- 文件和文件夹
- 程序设置
- Internet 设置和收藏夹
- 电子邮件设置、联系人和信息

您可以通过网络或串行连接将数据传输至新计算机, 或者先将数据存储在可移动介质 (例如可写 CD) 中, 然后再传输至新计算机。

有两种方式可以访问 Easy Transfer（轻松传送）向导：

- 1 当 Vista 设置完成时，您将看到 Vista Welcome Center（Vista 欢迎中心）。Welcome Center（欢迎中心）中的一个图标为 **Transfer Files and Settings**（传输文件和设置）。单击此图标以启动 Windows easy Transfer（Windows 轻松传送）。
- 2 如果 Welcome Center（欢迎中心）对话框已关闭，您可以通过依次单击 **Start**（开始） → **All Programs**（所有程序）→ **Accessories**（附件）→ **System Tools**（系统工具）→ **Easy Transfer**（轻松传送）访问 Easy Transfer（轻松传送）。

双击 **Easy Transfer**（轻松传送）图标以开始该过程。

设置家庭和办公网络

连接网络适配器

 **注意：** 将网络电缆插入计算机上的网络适配器连接器。请勿将网络电缆插入计算机上的调制解调器连接器。请勿将网络电缆插入墙上的电话插孔。

- 1 将网络电缆连接至计算机背面的网络适配器连接器。
插入电缆直至其卡入到位，然后轻轻拉动电缆以确保其连接稳固。
- 2 将网络电缆的另一端连接至网络设备。

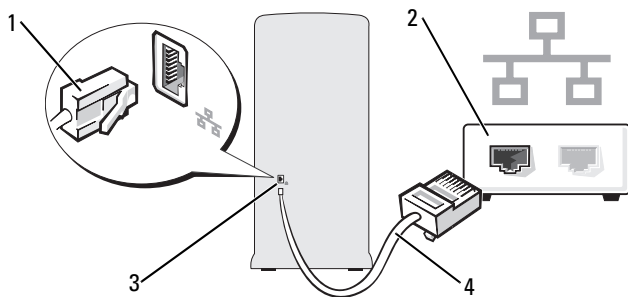

- | | | | |
|---|---------------|---|------|
| 1 | 网络适配器连接器 | 2 | 网络设备 |
| 3 | 计算机上的网络适配器连接器 | 4 | 网络电缆 |

在 Microsoft® Windows® XP 操作系统中安装网络

- 1 单击 Start（开始）→ All Programs（所有程序）→ Accessories（附件）→ Communications（通讯）→ Network Setup Wizard（网络安装向导）→ Next（下一步）→ Checklist for creating a network（创建网络的清单）。

 **注：**选择标有 **This computer connects directly to the Internet**（这台计算机直接连接到 Internet）的连接方式将启用随 Windows XP Service Pack 2 (SP2) 一起提供的集成防火墙。

- 2 完成清单中的步骤。
- 3 返回网络安装向导，并按照向导中的说明进行操作。

在 Windows Vista® 操作系统中安装网络

- 1 单击 Windows Vista 的 Start（开始）按钮 ，然后单击 **Connect To**（连接到）→ **Set up a connection or network**（安装连接或网络）。
- 2 选择 **Choose a connection option**（选择连接选项）下的一个选项。
- 3 单击 **Next**（下一步），然后按照向导中的说明进行操作。

连接到 Internet

 **注：**ISP 和 ISP 所提供的服务会因国家和地区的不同而有所差异。

要连接至 Internet，您需要调制解调器或网络连接，以及因特网服务供应商 (ISP)。您的 ISP 将提供以下一个或多个 Internet 连接选项：

- DSL 连接，通过现有电话线或蜂窝式电话服务提供高速 Internet 访问。使用 DSL 连接，您可以通过同一条电话线同时访问 Internet 和使用电话。
- 电缆调制解调器连接，可通过本地的有线电视线路提供高速 Internet 访问。
- 卫星调制解调器连接，通过卫星电视系统提供高速 Internet 访问。
- 拨号连接，通过电话线提供 Internet 访问。拨号连接比 DSL、电缆（或卫星）调制解调器连接要慢得多。
- 无线 LAN 连接，使用 Bluetooth® 无线技术提供 Internet 访问。

如果您使用的是拨号连接，请先将电话线连接至计算机上的调制解调器连接器及墙上的电话插孔，然后再设置 Internet 连接。如果您使用的是 DSL 或电缆 / 卫星调制解调器连接，请与您的 ISP 或蜂窝式电话服务联络以获得设置说明。

设置 Internet 连接

要用提供的 ISP 桌面快捷方式设置 Internet 连接，请：

- 1 保存并关闭所有打开的文件，退出所有打开的程序。
- 2 双击 Microsoft® Windows® 桌面上的 ISP 图标。
- 3 按照屏幕上的说明完成设置。

如果桌面上没有 ISP 图标，或者您要使用其它 ISP 设置 Internet 连接，请执行以下与计算机使用的操作系统相对应的各节中的步骤。



注：如果您在连接到 Internet 时遇到问题，请参阅第 62 页上的“电子邮件、调制解调器和 Internet 问题”。如果您无法连接到 Internet，但过去曾经成功连接，则可能是 ISP 服务已停止。请与您的 ISP 联络以确定服务状态，或稍后再尝试连接。

Windows XP

- 1 保存并关闭所有打开的文件，退出所有打开的程序。
- 2 单击 **Start**（开始）→ **Internet Explorer**。
系统将显示 **New Connection Wizard**（新建连接向导）。
- 3 单击 **Connect to the Internet**（连接到 Internet）。
- 4 在下一个窗口中，单击相应选项：
 - 如果您没有 ISP 并想选择一个，请单击 **Choose from a list of Internet service providers (ISPs)**[从 Internet 服务供应商 (ISP) 列表选择]。
 - 如果您已从您的 ISP 获得设置信息，但未收到设置 CD，请单击 **Set up my connection manually**（手动设置我的连接）。
 - 如果已有 CD，请单击 **Use the CD I got from an ISP**（使用我从 ISP 得到的 CD）。

- 5 单击 **Next**（下一步）。

如果选择了 **Set up my connection manually**（手动设置我的连接），请继续执行步骤 6。否则，请按照屏幕上的说明完成设置。



注：如果您无法确定要选择的连接类型，请与您的 ISP 联络。

- 6 单击 **How do you want to connect to the Internet?**（您想怎样连接到 Internet?）下的相应选项，然后单击 **Next**（下一步）。
- 7 使用您的 ISP 提供的设置信息完成设置。

Windows Vista®



注：请准备好您的 ISP 信息。如果您没有 ISP，则 **Connect to the Internet**（连接到互联网）向导可以帮助您获得一个。

- 1 保存并关闭所有打开的文件，退出所有打开的程序。
- 2 单击 Start（开始），然后单击 **Control Panel**（控制面板）。
- 3 在 **Network and Internet**（网络和 Internet）下，单击 **Connect to the Internet**（连接到 Internet）。

系统将显示 **Connect to the Internet**（连接到互联网）窗口。

- 4 根据您的连接方式，单击 **Broadband (PPPoE)**（宽带 [PPPoE]）或 **Dial-up**（拨号）。
 - 如果您要使用 DSL、卫星调制解调器、有线电视调制解调器或 Bluetooth 无线技术连接，请选择 **Broadband**（宽带）。
 - 如果您要使用拨号调制解调器或 ISDN，请选择 **Dial-up**（拨号）。



注：如果您无法确定要选择的连接类型，请单击 **Help me choose**（帮助我选择）或与您的 ISP 联络。

- 5 按照屏幕上的说明并使用您的 ISP 提供的设置信息完成设置。

解决问题

 **警告：**本章中介绍的某些部件只能由经过认证的维修技术人员进行更换，并且无法自行更换。

故障排除提示

对计算机进行故障排除时，请遵循以下提示：

- 如果您在出现问题前添加或卸下了部件，请回顾安装步骤并确保正确安装了该部件。
- 如果外围设备无法工作，请确保正确连接了此设备。
- 如果屏幕上显示错误信息，请记下此信息的全部内容。此信息可能有助于技术支持人员诊断和解决问题。
- 如果程序中出现错误信息，请参阅此程序的说明文件。

电池问题

 **警告：**新电池安装错误可能会有爆炸的危险。更换电池时，请仅使用与制造商推荐型号相同或相近的电池。并按照制造商的说明处理废旧电池。

 **警告：**开始执行本节中的任何步骤之前，请阅读并遵循《产品信息指南》中的安全说明。

更换电池 — 如果每次打开计算机电源之后都必须重设时间和日期信息，或者计算机启动过程中显示的时间或日期不正确，请更换电池（请参阅第 150 页上的“更换电池”）。如果电池仍不能正常工作，请与 Dell 联络（请参阅第 187 页上的“与 Dell 联络”）。

驱动器问题

 **警告：** 开始执行本节中的任何步骤之前，请阅读并遵循《产品信息指南》中的安全说明。

确保 MICROSOFT® WINDOWS® 能够识别驱动器 —

Windows XP:

- 单击 **Start**（开始），然后单击 **My Computer**（我的电脑）。

Windows Vista®:

- 单击 Windows Vista 的 **Start**（开始）按钮 ，然后单击 **Computer**（计算机）。

如果其中未列出该驱动器，请使用防病毒软件执行完全扫描以检查并清除病毒。有时病毒会导致 Windows 无法识别驱动器。

确保在系统设置程序中已启用该驱动器 — 请参阅第 173 页上的“系统设置程序”。

检测驱动器 —

- 插入另一张软盘、CD 或 DVD，以排除原来那张有问题的可能性。
- 插入可引导介质并重新启动计算机。

清洁驱动器或磁盘 — 请参阅第 184 页上的“清洁计算机”。

检查电缆连接

运行硬件疑难解答 — 请参阅第 90 页上的“在 Microsoft Windows® XP 和 Windows Vista® 操作系统中对软件和硬件问题进行故障排除”。

运行 DELL DIAGNOSTICS — 请参阅第 84 页上的“从硬盘驱动器启动 Dell Diagnostics”。

CD 和 DVD 驱动器问题



注：高速 CD 或 DVD 驱动器的振动是正常现象，并且可能会产生噪音。这并不表示驱动器、CD 或 DVD 存在缺陷。



注：由于世界各区域的差异以及光盘格式的不同，因此并非所有 DVD 驱动器均可识别所有 DVD 标题。

调节 WINDOWS 音量控制 —

- 单击屏幕右下角的扬声器图标。
- 确保音量已调高，方法是单击滑块并将其向上拖动。
- 确保声音未静音，方法是单击所有已选取的复选框。

检查扬声器和次低音扬声器 — 请参阅第 75 页上的“声音和扬声器问题”。

向 CD/DVD-RW 驱动器写入数据时遇到问题

关闭其它程序 — 向 CD/DVD-RW 驱动器写入数据时，CD/DVD-RW 驱动器必须能够接收稳定的数据流。如果数据流中断，则将发生错误。向 CD/DVD-RW 驱动器中写入数据之前，请先尝试关闭所有程序。

向 CD/DVD-RW 光盘写入数据之前在 Windows 中禁用等待模式 —

- 1 单击 Start（开始），然后单击 Control Panel（控制面板）。
- 2 在 System and Maintenance（系统和维护）下，单击 Power Options（电源选项）。
- 3 在 Preferred Plans（首选计划）下，单击选定计划的 Change Plan Settings（更改计划设置）。
- 4 单击 Turn Off the Display（关闭显示器）的下拉式菜单，然后选择 Never（从不）。

硬盘驱动器问题

运行 CHECK DISK —

Windows XP:

- 1 单击 **Start** (开始)，然后单击 **My Computer** (我的电脑)。
- 2 在 **Local Disk C:** (本地磁盘 C:) 上单击鼠标右键。
- 3 单击 **Properties** (属性) → **Tools** (工具) → **Check Now** (开始检查)。
- 4 单击 **Scan for and attempt recovery of bad sectors** (扫描并试图恢复坏扇区)，然后单击 **Start** (开始)。

Windows Vista:

- 1 单击 **Start** (开始) ，然后单击 **Computer** (计算机)。
- 2 在 **Local Disk C:** (本地磁盘 C:) 上单击鼠标右键。
- 3 单击 **Properties** (属性) → **Tools** (工具) → **Check Now** (开始检查)。

系统可能会显示 **User Account Control** (用户帐户控制) 窗口。如果您是计算机管理员，请单击 **Continue** (继续)；否则，请与管理员联系以继续执行所需操作。

- 4 按照屏幕上的说明进行操作。

电子邮件、调制解调器和 Internet 问题



警告：开始执行本节中的任何步骤之前，请阅读并遵循《产品信息指南》中的安全说明。



注：请仅将调制解调器连接至模拟电话插孔。如果将调制解调器连接至数字电话网络，调制解调器将不工作。

检查 WINDOWS MAIL EXPRESS 安全设置 — 如果无法打开电子邮件附件，请：

- 1 在 Windows Mail 中，依次单击 **Tools** (工具)、**Options** (选项)，然后单击 **Security** (安全)。
- 2 单击 **Do not allow attachments** (不允许附件) 以取消复选标记。

检查电话线的连接 —

检查电话插孔 —

将调制解调器直接连接至墙上的电话插孔 —

使用另一条电话线 —

- 验证电话线是否已连接至调制解调器上的插孔。（插孔旁边有一个绿色标签或有一个连接器形状的图标。）
- 请确保将电话线连接器插入调制解调器时听到了咔嚓声。
- 从调制解调器上断开电话线的连接，并将电话线连接至电话。聆听拨号音。
- 如果此线路上还有其它电话设备（例如答录机、传真机、电涌保护器或分线器），请绕过它们，将调制解调器通过电话线直接连接至墙上的电话插孔。如果使用的电话线长度为 3 m (10 ft) 或更长，请尝试使用较短的电话线。

运行调制解调器助手诊断程序 — 单击 **Start** (开始) ，指向 **All Programs** (所有程序)，然后单击 **Modem Helper** (调制解调器助手)。按照屏幕上的说明进行操作，以识别并解决调制解调器问题。（并非所有计算机上都有调制解调器助手。）

验证调制解调器是否能够与 WINDOWS 通信 —

- 1 单击 **Start** (开始) ，然后单击 **Control Panel** (控制面板)。
- 2 单击 **Hardware and Sound** (硬件和声音)。
- 3 单击 **Phone and Modem Options** (电话和调制解调器选项)，然后单击 **Modems** (调制解调器) 选项卡。
- 4 单击您的调制解调器的 COM 端口。
- 5 单击 **Properties** (属性)，单击 **Diagnostics** (诊断) 选项卡，然后单击 **Query Modem** (查询调制解调器) 以验证调制解调器正在与 Windows 通信。如果所有命令均收到响应，则说明调制解调器运行正常。

确保计算机已连接到 INTERNET — 确保您已注册为 Internet 供应商的用户。在 Windows Mail 电子邮件程序打开的情况下，单击 **File** (文件)。如果 **Work Offline** (脱机工作) 旁有复选标记，请单击该复选标记以取消复选，然后连接至 Internet。要获得帮助，请与您的因特网服务供应商联络。

错误信息

 **警告：** 开始执行本节中的任何步骤之前，请阅读并遵循《产品信息指南》中的安全说明。

如果此处列出的信息未包括您收到的错误信息，请参阅信息出现时所运行的操作系统或程序的说明文件。

A FILENAME CANNOT CONTAIN ANY OF THE FOLLOWING CHARACTERS: \ / : * ? " < > | (文件名中不能包含以下字符: \ / : * ? " < > |) — 请勿在文件名中使用这些字符。

A REQUIRED .DLL FILE WAS NOT FOUND (未找到所需的 .DLL 文件) — 您正在尝试打开的程序缺少必要的文件。要删除并重新安装程序，请：
Windows XP:

- 1 依次单击 **Start** (开始) → **Control Panel** (控制面板) → **Add or Remove Programs** (添加或删除程序) → **Programs and Features** (程序和功能)。
- 2 选择要删除的程序。
- 3 单击 **Uninstall** (卸载)。
- 4 有关安装说明，请参阅程序说明文件。

Windows Vista:

- 1 依次单击 **Start** (开始)  → **Control Panel** (控制面板) → **Programs** (程序) → **Programs and Features** (程序和功能)。
- 2 选择要删除的程序。
- 3 单击 **Uninstall** (卸载)。
- 4 有关安装说明，请参阅程序说明文件。

drive letter : \ is not accessible. the device is not ready (无法访问 x:\。设备未就绪) — 驱动器无法读取磁盘。将磁盘插入驱动器，然后再试一次。

INSERT BOOTABLE MEDIA (插入可引导介质) — 请插入可引导软盘或 CD。

NON-SYSTEM DISK ERROR (非系统磁盘错误) — 请从驱动器中取出软盘并重新启动计算机。

NOT ENOUGH MEMORY OR RESOURCES CLOSE SOME PROGRAMS AND TRY AGAIN

（内存或资源不足。请关闭部分程序，然后再试一次） — 请关闭所有窗口，然后打开您要使用的程序。某些情况下，您可能必须重新启动计算机才能恢复计算机资源。如果重新启动了计算机，请先运行您要使用的程序。

OPERATING SYSTEM NOT FOUND（未找到操作系统） — 请与 Dell 联络（请参阅第 187 页上的“与 Dell 联络”）。

键盘问题



警告： 开始执行本节中的任何步骤之前，请阅读并遵循《产品信息指南》中的安全说明。

检查键盘电缆 —

- 确保键盘电缆已稳固地连接至计算机。
- 关闭计算机（请参阅第 97 页上的“关闭计算机”），按照计算机安装图中所示重新连接键盘电缆，然后重新启动计算机。
- 检查电缆连接器的插针是否弯曲或折断，以及电缆是否损坏或磨损。将弯曲的插针弄直。
- 拔下键盘延长电缆并将键盘直接连接至计算机。

检测键盘 — 将可以正常工作的键盘连接至计算机，并尝试使用该键盘。

确保在系统设置程序中已启用 USB 端口 — 请参阅第 173 页上的“系统设置程序”。

运行硬件疑难解答 — 请参阅第 90 页上的“在 Microsoft Windows® XP 和 Windows Vista® 操作系统中对软件和硬件问题进行故障排除”。

锁定和软件问题

 **警告：** 开始执行本节中的任何步骤之前，请阅读并遵循《产品信息指南》中的安全说明。

计算机无法启动

确保电源电缆已稳固地连接至计算机和电源插座。

计算机停止响应

 **注意：** 如果无法执行操作系统关机，则可能会导致数据丢失。

关闭计算机 — 如果在键盘上按键或移动鼠标都没有响应，请按住电源按钮至少 8 至 10 秒钟，直至计算机关闭。然后重新启动计算机。

程序停止响应

终止程序 —

- 1 同时按 <Ctrl> 键、<Shift> 键和 <Esc> 键。
- 2 单击应用程序。
- 3 单击不再响应的程序。
- 4 单击结束任务。

程序反复崩溃

 **注：** 软件安装说明通常包含在软件的说明文件中、软盘或 CD 上。

查看软件说明文件 — 如果有必要，请卸载并重新安装程序。

专用于较早 Microsoft® Windows® 操作系统的程序

运行程序兼容性向导 —

Windows XP:

程序兼容性向导对程序进行配置，使其在类似于非 XP 操作系统的环境中运行。

- 1 依次单击 **Start**（开始）→ **All Programs**（所有程序）→ **Accessories**（附件）→ **Program Compatibility Wizard**（程序兼容性向导）→ **Next**（下一步）。
- 2 按照屏幕上的说明进行操作。

Windows Vista:

程序兼容性向导对程序进行配置，使其在类似于非 Windows Vista 操作系统的环境中运行。

- 1 单击 **Start**（开始） → **Control Panel**（控制面板）→ **Programs**（程序）→ **Use an older program with this version of Windows**（将以前的程序与此版本的 Windows 共同使用）。
- 2 在欢迎屏幕上，单击 **Next**（下一步）。
- 3 按照屏幕上的说明进行操作。

出现蓝屏

关闭计算机 — 如果在键盘上按键或移动鼠标都没有响应，请按住电源按钮至少 8 至 10 秒钟，直至计算机关闭。然后重新启动计算机。

其它软件问题

请查看软件说明文件或 与软件制造商联络，以获取故障排除信息 —

- 确保程序与计算机上安装的操作系统兼容。
- 确保计算机符合运行软件所需的最低硬件要求。有关信息，请参阅软件说明文件。
- 确保已正确安装和配置程序。
- 验证设备驱动程序是否不与程序发生冲突。
- 如果有必要，请卸载并重新安装程序。

立即备份您的文件

使用病毒扫描程序检查硬盘驱动器、软盘或 CD

保存并关闭所有打开的文件或程序，并通过开始菜单关闭计算机

介质卡读取器问题

未分配驱动器号 —

当 Windows Vista 检测到介质卡读取器时，将自动为该设备分配一个驱动器号，作为系统中所有其它物理驱动器之后的下一个逻辑驱动器。如果物理驱动器之后的下一个逻辑驱动器已被映射到网络驱动器，则 Windows Vista 将不会自动为介质卡读取器分配驱动器号。

要为介质卡读取器手动分配一个驱动器，请：

- 1 单击 **Start** (开始) ，右键单击 **Computer** (计算机)，然后选择 **Manage** (管理)。
- 2 如果提示，请单击 **Continue** (继续)。
- 3 展开存储对象并选择 **Disk Management** (磁盘管理)。
- 4 在右窗格中要进行更改的驱动器号上单击鼠标右键。
- 5 选择 **Change Drive Letter and Paths** (更改驱动器号和路径)。
- 6 单击 **Change** (更改)。
- 7 从下拉式列表中，为介质卡读取器选择新的驱动器号。
- 8 单击 **OK** (确定) 以确认您的选择。

注：当连接了介质卡读取器时，该读取器仅显示为已映射的驱动器。即使未安装介质，这四个介质卡读取器插槽也会被分别映射到不同的驱动器。如果在未插入介质的情况下尝试访问介质卡读取器，系统将提示您插入介质。

FLEXBAY 设备已被禁用 —

在 BIOS 设置中有一个 **FlexBay disable** (FlexBay 禁用) 选项，仅在安装了 FlexBay 设备时才会显示此选项。如果已物理安装了 FlexBay 设备，但该设备未运行，请检查是否已在 BIOS 设置中启用了该设备。

内存问题

 **警告：** 开始执行本节中的任何步骤之前，请阅读并遵循《产品信息指南》中的安全说明。

如果收到内存不足的信息 —

- 保存并关闭所有打开的文件，退出所有不使用的已打开程序，以查看是否能解决问题。
- 有关最低内存要求，请参阅软件说明文件。如果有必要，请安装附加内存（请参阅第 115 页上的“内存安装原则”）。
- 请重置内存模块（请参阅第 117 页上的“安装内存”），以确保计算机可与内存正常通信。
- 运行 Dell Diagnostics（请参阅第 84 页上的“Dell Diagnostics”）。

如果遇到其它内存问题 —

- 请重置内存模块（请参阅第 117 页上的“安装内存”），以确保计算机可与内存正常通信。
- 请确保遵循内存安装指南（请参阅第 115 页上的“内存安装原则”）。
- 您的计算机支持 DDR2 内存。有关您的计算机支持的内存类型的详细信息，请参阅第 165 页上的“内存”。
- 运行 Dell Diagnostics（请参阅第 84 页上的“Dell Diagnostics”）。

鼠标问题

 **警告：** 开始执行本节中的任何步骤之前，请阅读并遵循《产品信息指南》中的安全说明。

清洁鼠标 — 有关清洁鼠标的说明，请参阅第 184 页上的“鼠标”。

检查鼠标电缆 —

- 1 拔下鼠标延长电缆（如果已使用），并将鼠标直接连接至计算机。
- 2 按照计算机安装图中所示重新连接鼠标电缆。

重新启动计算机 —

- 1 同时按 <Ctrl><Esc> 组合键可以显示“开始”菜单。
- 2 键入 u，按键盘上的箭头键以高亮度显示 **Shut down**（关机）或 **Turn Off**（关闭），然后按 <Enter> 键。
- 3 计算机关闭后，按照计算机安装图中所示重新连接鼠标电缆。
- 4 启动计算机。

确保在系统设置程序中已启用 USB 端口 — 请参阅第 173 页上的“系统设置程序”。

检测鼠标 — 将可以正常工作的鼠标连接至计算机，并尝试使用该鼠标。

检查鼠标设置 —

Windows XP:

- 1 依次单击 **Start**（开始）→ **Control Panel**（控制面板）→ **Mouse**（鼠标）。
- 2 根据需要调整设置。

Windows Vista:

- 1 依次单击 **Start**（开始） → **Control Panel**（控制面板）→ **Hardware and Sound**（硬件和声音）→ **Mouse**（鼠标）。
- 2 根据需要调整设置。

重新安装鼠标驱动程序 — 请参阅第 88 页上的“重新安装驱动程序和公用程序”。

运行硬件疑难解答 — 请参阅第 90 页上的“在 Microsoft Windows® XP 和 Windows Vista® 操作系统中对软件和硬件问题进行故障排除”。

网络问题

 **警告：**开始执行本节中的任何步骤之前，请阅读并遵循《产品信息指南》中的安全说明。

检查网络电缆连接器 — 确保网络电缆已稳固地插入计算机背面以及网络端口或设备上的网络连接器。

检查计算机背面的网络指示灯 — 如果链路完整性指示灯不亮，则表示不存在网络通信。请更换网络电缆。有关网络指示灯的说明，请参阅第 171 页上的“控制按钮和指示灯”。

重新启动计算机并再次登录网络

检查您的网络设置 — 请与网络管理员或为您设置网络的人员联络，以验证您的网络设置是否正确以及网络运行是否正常。

运行硬件疑难解答 — 请参阅第 90 页上的“在 Microsoft Windows® XP 和 Windows Vista® 操作系统中对软件和硬件问题进行故障排除”。

电源问题

 **警告：**开始执行本节中的任何步骤之前，请阅读并遵循《产品信息指南》中的安全说明。

如果电源指示灯不亮 — 表明计算机已关闭或未接通电源。

- 在计算机背面的电源连接器和电源插座中重置电源电缆。
- 如果计算机已连接至配电盘，请确保配电盘已连接至电源插座并且配电盘已打开。还可以不使用电源保护设备、配电盘和电源延长电缆，以验证计算机是否可以正常打开。
- 使用其它设备（例如台灯）检测电源插座，确保电源插座能够正常工作。

如果电源指示灯呈蓝色亮起，而计算机没有响应 — 请参阅第 80 页上的“哔声代码”。

如果电源指示灯呈蓝色闪烁 — 表明计算机处于待机模式。按键盘上的任意键、移动鼠标或按电源按钮均可恢复正常运行状态。

如果电源指示灯呈琥珀色稳定亮起 — 电源出现问题或内部设备有故障。

- 确保已将 12 伏特电源连接器 (12V) 稳固地连接至系统板（请参阅第 101 页上的“系统板组件”）。
- 确保主电源电缆和前面板电缆已稳固地连接至系统板（请参阅第 101 页上的“系统板组件”）。

如果电源指示灯呈琥珀色闪烁 — 计算机已接通电源，设备可能出现故障或安装不正确。

- 卸下并重新安装内存模块（请参阅第 117 页上的“安装内存”）。
- 卸下并重新安装所有插卡（请参阅第 120 页上的“插卡”）。
- 卸下并重新安装图形卡（如果可用）（请参阅第 124 页上的“卸下 PCI/PCI Express 卡”）。

消除干扰 — 某些可能的干扰因素包括：

- 电源延长电缆、键盘延长电缆和鼠标延长电缆。
- 配电盘上设备过多。
- 多个配电盘连接至同一个电源插座。

打印机问题

 **警告：** 开始执行本节中的任何步骤之前，请阅读并遵循《产品信息指南》中的安全说明。

 **注：** 如果您需要有关打印机的技术帮助，请与打印机制造商联络。

查看打印机说明文件 — 请参阅打印机说明文件以获取设置和故障排除信息。

确保打印机已打开

检查打印机电缆的连接 —

- 有关电缆连接的信息，请参阅打印机说明文件。
- 确保打印机电缆已稳固地连接至打印机和计算机（请参阅第 26 页上的“安装打印机”）。

检测电源插座 — 使用其它设备（例如台灯）检测电源插座，确保电源插座能够正常工作。

验证 Windows 是否能够识别打印机 —

Windows XP:

- 1 依次单击 **Start**（开始）→ **Control Panel**（控制面板）→ **Printers and Other Hardware**（打印机和其它硬件）→ **View installed printers or fax printers**（查看安装的打印机或传真打印机）。
- 2 如果其中列出了打印机，请在该打印机图标上单击鼠标右键。
- 3 单击 **Properties**（属性）→ **Ports**（端口）。对于并行打印机，请确保 **Print to the following port(s):**（打印到下列端口：）的设置为 **LPT1 (Printer Port)**[LPT1（打印机端口）]。对于 USB 打印机，请确保 **Print to the following port(s):**（打印到下列端口：）的设置为 **USB**。

Windows Vista:

- 1 依次单击 **Start**（开始） → **Control Panel**（控制面板）→ **Hardware and Sound**（硬件和声音）→ **Printer**（打印机）。
- 2 如果其中列出了打印机，请在该打印机图标上单击鼠标右键。
- 3 单击 **Properties**（属性），然后单击 **Ports**（端口）。
- 4 根据需要调整设置。

重新安装打印机驱动程序 — 有关说明，请参阅打印机说明文件。

扫描仪问题

 **警告：** 开始执行本节中的任何步骤之前，请阅读并遵循《产品信息指南》中的安全说明。

 **注：** 如果您需要有关扫描仪的技术帮助，请与扫描仪制造商联络。

查看扫描仪说明文件 — 请参阅扫描仪说明文件以获取设置和故障排除信息。

将扫描仪锁定解除 — 如果扫描仪上带有锁定卡舌或按钮，请确保扫描仪已解除锁定。

重新启动计算机并尝试再次使用扫描仪

检查电缆连接 —

- 有关电缆连接的信息，请参阅扫描仪说明文件。
- 确保扫描仪电缆已稳固地连接至扫描仪和计算机。

验证 MICROSOFT WINDOWS 是否能够识别扫描仪 —

Windows XP:

- 1 单击 **Start**（开始）→ **Control Panel**（控制面板）→ **Printers and Other Hardware**（打印机和其它硬件）→ **Scanners and Cameras**（扫描仪和照相机）。
- 2 如果其中列出了您的扫描仪，则表明 Windows 能够识别该扫描仪。

Windows Vista:

- 1 依次单击 **Start**（开始） → **Control Panel**（控制面板）→ **Hardware and Sound**（硬件和声音）→ **Scanners and Cameras**（扫描仪和照相机）。
- 2 如果其中列出了扫描仪，则表明 Windows 能够识别扫描仪。

重新安装扫描仪驱动程序 — 有关说明，请参阅扫描仪说明文件。

声音和扬声器问题

 **警告：** 开始执行本节中的任何步骤之前，请阅读并遵循《产品信息指南》中的安全说明。

扬声器没有声音



注： 某些 MP3 播放器中的音量控制会代替 Windows 音量设置。如果您收听 MP3 歌曲，请确保没有调低或关闭播放器音量。

检查扬声器电缆的连接 — 请确保按照扬声器附带的安装图中的说明连接扬声器。如果您购买了声卡，请确保扬声器已连接至声卡。

确保在 BIOS 设置程序中已启用正确的音频解决方案 — 请参阅第 173 页上的“系统设置程序”。

确保次低音扬声器和扬声器均已打开 — 请参阅扬声器附带的安装图。如果扬声器带有音量控制，请调节音量、低音或高音以消除失真。

调节 Windows 音量控制 — 单击或双击屏幕右下角的扬声器图标。确保音量已调高并且没有静音。

断开耳机与耳机连接器的连接 — 如果耳机已连接至前面板耳机连接器，则自动禁用扬声器的声音。

检测电源插座 — 使用其它设备（例如台灯）检测电源插座，确保电源插座能够正常工作。

消除可能的干扰 — 关闭附近的风扇、荧光灯或卤素灯以检查是否存在干扰。

重新安装声音驱动程序 — 请参阅第 90 页上的“手动重新安装驱动程序”。

运行硬件疑难解答 — 请参阅第 90 页上的“在 Microsoft Windows® XP 和 Windows Vista® 操作系统中对软件和硬件问题进行故障排除”。

耳机没有声音

检查耳机电缆的连接 — 确保耳机电缆已稳固地插入耳机连接器（请参阅第 15 页上的“计算机的正面视图”）。

调节 WINDOWS 音量控制 — 单击或双击屏幕右下角的扬声器图标。确保音量已调高并且没有静音。

确保在 BIOS 设置程序中已启用正确的音频解决方案 — 请参阅第 173 页上的“系统设置程序”。

视频和显示器问题

 **警告：** 开始执行本节中的任何步骤之前，请阅读并遵循《产品信息指南》中的安全说明。



注： 有关故障排除步骤，请参阅显示器说明文件。

如果屏幕为黑屏

检查显示器电缆连接 —

- 请确保按照计算机安装图中的说明连接图形电缆。
如果安装了可选的视频卡，请检查显示器电缆是否已连接至该卡，而不是系统板上的视频连接器。
- 如果使用图形延长电缆，并且拔下该电缆可以解决问题，则延长电缆有故障。
- 交换计算机和显示器的电源电缆，以确定电源电缆是否有故障。
- 检查连接器的插针是否弯曲或折断。（显示器电缆连接器通常都有缺失的插针。）

检查显示器电源指示灯 — 如果电源指示灯不亮，请用力按下按钮以确保显示器已打开。如果电源指示灯亮起或闪烁，则表明显示器有电。如果电源指示灯闪烁，请按键盘上的任意键或移动鼠标。

检测电源插座 — 使用其它设备（例如台灯）检测电源插座，确保电源插座能够正常工作。

检查诊断指示灯 — 请参阅第 80 页上的“哔声代码”。

如果屏幕显示不清楚

检查显示器设置 — 有关调节对比度和亮度、为显示器消磁以及运行显示器自测试程序的说明，请参阅显示器说明文件。

将次低音扬声器移至远离显示器的位置 — 如果扬声器系统包括次低音扬声器，请确保将次低音扬声器放在距显示器至少 60 厘米（2 英尺）远的地方。

将显示器移至远离外部电源的地方 — 风扇、荧光灯、卤素灯和其它电气设备可导致屏幕图像“颤动”。关闭附近的设备以检查是否存在干扰。

转动显示器以避免阳光照射和可能的干扰

调整 Windows 显示设置 —

Windows XP:

- 1 依次单击 **Start**（开始）→ **Control Panel**（控制面板）→ **Appearance and Themes**（外观和主题）。
- 2 单击要更改的区域或单击 **Display**（显示）图标。
- 3 尝试使用不同的 **Color quality**（颜色质量）和 **Screen resolution**（屏幕分辨率）设置。

Windows Vista:

- 1 依次单击 **Start**（开始） → **Control Panel**（控制面板）→ **Hardware and Sound**（硬件和声音）→ **Personalization**（个性化）→ **Display Settings**（显示设置）。
- 2 根据需要调整 **Resolution**（分辨率）和 **Colors**（颜色）设置。

故障排除工具

电源指示灯

 **警告：**开始执行本节中的任何步骤之前，请阅读并遵循《产品信息指南》中的安全说明。

位于计算机正面的电源按钮指示灯（双色 LED）亮起、闪烁或者保持稳定可指示不同的状态：

- 如果电源指示灯不亮，则表明计算机已关闭或未接通电源。
 - 将计算机背面板上的电源连接器电缆重新插好在电源插座中。
 - 如果计算机已连接至配电盘，请确保配电盘已连接至电源插座并且配电盘已打开。还可以不使用电源保护设备、配电盘和电源延长电缆，以验证计算机是否可以正常打开。
 - 使用其它设备（例如台灯）检测电源插座，确保电源插座能够正常工作。
- 如果电源指示灯呈蓝色稳定亮起并且计算机没有响应：
 - 确保已连接显示器并已打开电源。
 - 如果显示器已连接且已通电，请参阅第 80 页上的“哔声代码”。
- 如果电源指示灯呈蓝色闪烁，表明计算机处于待机模式。按键盘上的任意键、移动鼠标或按电源按钮均可恢复正常运行状态。如果电源指示灯呈蓝色亮起，但计算机没有响应：
 - 确保已连接显示器并接通电源。
 - 如果显示器已连接且已通电，请参阅第 80 页上的“哔声代码”。

- 如果电源指示灯呈琥珀色闪烁，则表明计算机已接通电源，但设备可能出现故障或未正确安装。
 - 卸下并重新安装内存模块（请参阅第 115 页上的“内存”）。
 - 卸下并重新安装所有插卡（请参阅第 120 页上的“插卡”）。
 - 卸下并重新安装图形卡（如果可用）（请参阅第 120 页上的“插卡”）。
- 如果电源指示灯呈琥珀色稳定亮起，可能存在电源问题或内部设备出现故障。
 - 确保所有电源电缆都稳固地连接至系统板（请参阅第 101 页上的“系统板组件”）。
 - 确保主电源电缆和前面板电缆已稳固地连接至系统板（请参阅第 101 页上的“系统板组件”）。

哔声代码

如果显示器不能显示错误或问题，计算机在启动过程中可能发出一连串哔声。这一连串哔声称为哔声代码，用于识别问题。一组哔声代码可能由三声重复的短哔声组成。此哔声代码表明计算机可能遇到主板故障。

如果计算机在启动期间发出哔声：

- 1 记下其哔声代码。
- 2 运行 Dell Diagnostics 以确定是否有更严重的原因（请参阅第 84 页上的“Dell Diagnostics”）。

代码 (重复的短哔声)	说明	建议的解决方法
1	BIOS 校验和故障。 主板可能发生故障。	与 Dell 联络。
2	未检测到内存模块	<p>1 如果系统中安装了两个或两个以上内存模块，请卸下这些内存模块，重新安装一个模块（请参阅第 117 页上的“安装内存”），然后重新启动计算机。如果计算机正常启动，请重新安装其它模块。继续直至您找到出现故障的模块，或者重新安装所有模块都未发现故障。</p> <p>2 请在计算机中安装类型相同、性能良好的内存（如果有）（请参阅第 117 页上的“安装内存”）。</p> <p>3 如果问题仍然存在，请与 Dell 联络。</p>
3	主板可能出现故障	与 Dell 联络。
4	RAM 读取 / 写入 出现故障	<p>1 确保内存模块/内存连接器无特殊安装要求（请参阅第 115 页上的“内存安装原则”）。</p> <p>2 验证您安装的内存模块与计算机是否兼容（请参阅第 115 页上的“内存安装原则”）。</p> <p>3 如果问题仍然存在，请与 Dell 联络。</p>
5	实时时钟出现故障。 可能是电池出现故障 或主板出现故障。	<p>1 装回电池（请参阅第 150 页上的“更换电池”）。</p> <p>2 如果问题仍然存在，请与 Dell 联络。</p>
6	视频 BIOS 检测出现 故障	与 Dell 联络。
7	CPU 高速缓存检测 故障	与 Dell 联络。

系统信息



注：如果表格中列出的信息未包括您收到的信息，请参阅信息出现时所运行的操作系统或程序的说明文件。

ALERT!PREVIOUS ATTEMPTS AT BOOTING THIS SYSTEM HAVE FAILED AT CHECKPOINT [NNNN].FOR HELP IN RESOLVING THIS PROBLEM, PLEASE NOTE THIS CHECKPOINT AND CONTACT DELL TECHNICAL SUPPORT（警告！先前尝试引导此系统在检验点 [NNNN] 处失败。要获得解决此问题的帮助，请记下此检验点并与 DELL 技术支持部门联络） — 计算机由于同一错误而连续三次无法完成引导例行程序（请参阅第 187 页上的“与 Dell 联络”以获得帮助）。

CMOS CHECKSUM ERROR（CMOS 校验和错误） — 母板可能出现故障或 RTC 电池电量不足。更换电池。请参阅第 150 页上的“更换电池”或第 187 页上的“与 Dell 联络”以获得帮助。

CPU FAN FAILURE（CPU 风扇出现故障） — CPU 风扇故障。更换 CPU 风扇。请参阅第 155 页上的“卸下处理器风扇 / 散热器部件”。

DISKETTE DRIVE 0 SEEK FAILURE（软盘驱动器 0 寻道故障） — 电缆可能已松动，或计算机配置信息可能与硬件配置不匹配。检查电缆连接或请参阅第 187 页上的“与 Dell 联络”以获得帮助。

DISKETTE READ FAILURE（软盘读取故障） — 软盘可能出现故障或电缆可能松动。更换软盘 / 检查电缆连接是否松动。

HARD-DISK DRIVE FAILURE（硬盘驱动器出现故障） — 硬盘驱动器可能在 HDD POST 过程中出现故障。请检查电缆连接 / 交换硬盘或参阅第 187 页上的“与 Dell 联络”以获得帮助。

HARD-DISK DRIVE READ FAILURE（硬盘驱动器读取故障） — HDD 可能在 HDD 引导检测过程中出现故障（请参阅第 187 页上的“与 Dell 联络”以获得帮助）。

KEYBOARD FAILURE (键盘故障) — 键盘故障或键盘电缆松动 (请参阅第 65 页上的“键盘问题”)。

NO BOOT DEVICE AVAILABLE (无可用的引导设备) — HDD 上没有可引导的分区或软盘驱动器中没有可引导的软盘, HDD/ 软盘电缆松动或者没有可引导的设备。

- 如果将软盘驱动器用作引导设备, 请确保驱动器中有可引导的软盘。
- 如果硬盘驱动器是您的引导设备, 请确保电缆已连接, 且驱动器已正确安装并分区为引导设备。
- 进入系统设置程序, 并确保引导顺序信息正确无误 (请参阅第 173 页上的“进入系统设置程序”)。

NO TIMER TICK INTERRUPT (无计时器嘀嗒信号中断) — 系统板上的芯片可能出现故障或主板出现故障 (请参阅第 187 页上的“与 Dell 联络”以获得帮助)。

NON-SYSTEM DISK OR DISK ERROR (非系统磁盘或磁盘错误) — 用具有可引导操作系统的软盘更换该软盘, 或从驱动器 A 中取出该软盘, 然后重新启动计算机。

NOT A BOOT DISKETTE (非引导软盘) — 插入可引导软盘并重新启动计算机。

USB OVER CURRENT ERROR (USB 过电流错误) — 断开 USB 设备的连接。将外部电源用于 USB 设备。

NOTICE - HARD DRIVE SELF MONITORING SYSTEM HAS REPORTED THAT A PARAMETER HAS EXCEEDED ITS NORMAL OPERATING RANGE. DELL RECOMMENDS THAT YOU BACK UP YOUR DATA REGULARLY. A PARAMETER OUT OF RANGE MAY OR MAY NOT INDICATE A POTENTIAL HARD DRIVE PROBLEM (注意 - 硬盘驱动器自我监测系统报告某个参数已超出其正常运行范围。DELL 建议您定期备份数据。超出范围的参数可能表示有潜在的硬盘驱动器问题。) — S.M.A.R.T 错误, HDD 可能出现故障。可以在 BIOS 设置中启用或禁用此功能。

Dell Diagnostics

 **警告：** 开始执行本节中的任何步骤之前，请阅读并遵循《产品信息指南》中的安全说明。

何时使用 Dell Diagnostics

如果您的计算机出现问题，在与 Dell 联络寻求技术帮助之前，请执行 Lockups and Software Problems（锁定和软件问题）（请参阅第 66 页上的“锁定和软件问题”）中的检查步骤并运行 Dell Diagnostics。

建议您在开始之前先打印这些步骤。

 **注意：** Dell Diagnostics 仅适用于 Dell™ 计算机。

 **注：** *Drivers and Utilities* 介质是可选的，您的计算机可能未附带此介质。

请参阅第 173 页上的“系统设置程序”以查看计算机的配置信息，同时确保您要检测的设备显示在系统设置程序中并且已经激活。

从硬盘驱动器或从 *Drivers and Utilities* 介质启动 Dell Diagnostics。

从硬盘驱动器启动 Dell Diagnostics

Dell Diagnostics 位于硬盘驱动器上的隐藏诊断公用程序分区中。

 **注：** 如果计算机无法显示屏幕图像，请参阅第 187 页上的“与 Dell 联络”。

- 1 确保计算机已连接至已知正常工作的电源插座。
- 2 打开（或重新启动）计算机。
- 3 系统显示 DELL™ 徽标时，立即按 <F12> 键。从引导菜单选择 **Boot to Utility Partition**（引导到公用程序分区），然后按 <Enter> 键。

 **注：** 如果等待时间过长，系统已显示操作系统徽标，请继续等待直至看到 Microsoft® Windows® 桌面，然后关闭计算机并再试一次。

 **注：** 如果您收到表明未找到诊断公用程序分区的信息，请从 *Drivers and Utilities* 介质运行 Dell Diagnostics。

- 4 按任意键从硬盘驱动器的诊断公用程序分区启动 Dell Diagnostics。

从 *Drivers and Utilities* 介质启动 Dell Diagnostics

1 放入 *Drivers and Utilities* 介质。

2 关闭并重新启动计算机。

系统显示 DELL 徽标时，立即按 <F12> 键。



注：如果等待时间过长，系统已显示操作系统徽标，请继续等待直至看到 Microsoft® Windows® 桌面，然后关闭计算机并再试一次。



注：以下步骤只能使更改的引导顺序在本次启动时有效。下一次启动时，计算机将按照系统设置程序中指定的设备进行引导。

3 系统显示引导设备列表时，请高亮显示 CD/DVD/CD-RW 并按 <Enter> 键。

4 从系统显示的菜单中选择 **Boot from CD-ROM**（从 CD-ROM 引导）选项并按 <Enter> 键。

5 键入 1 以启动该 CD 菜单，然后按 <Enter> 键继续。

6 从编号列表中选择 **Run the 32 Bit Dell Diagnostics**（运行 32 位 Dell Diagnostics）。如果其中列出了多个版本，请选择适用于您的计算机的版本。

7 系统显示 Dell Diagnostics 的 **Main Menu**（主菜单）时，选择要运行的检测程序。

Dell Diagnostics 主菜单

1 载入 Dell Diagnostics 并显示 **Main Menu**（主菜单）屏幕后，单击所需选项的按钮。



注：建议您选择 **Test System**（检测系统）以在计算机上进行完整的检测。

选项	功能
Test Memory (检测内存)	运行独立内存检测程序
Test System (检测系统)	运行系统诊断程序
Exit (退出)	退出诊断程序

- 2 从主菜单中选择 **Test System**（检测系统）选项后，系统将显示以下菜单：

 **注：**建议您从下面的菜单中选择 **Extended Test**（扩展检测），以便对计算机中的设备进行更彻底的检查。

选项	功能
Express Test （快速检测）	对系统中的设备执行快速检测。这通常需要 10 至 20 分钟。
Extended Test （扩展检测）	对系统中的设备执行彻底检测。这通常需要一个小时或更长时间。
Custom Test （自定义检测）	用于检测特定的设备或自定义要运行的检测程序。
Symptom Tree （症状树）	此选项允许您根据遇到问题的症状选择检测程序。此选项列出了最常见的症状。

- 3 如果在检测过程中遇到问题，则系统将显示信息，列出错误代码和问题说明。请记下错误代码和问题说明，并参阅第 187 页上的“与 Dell 联络”。

 **注：**计算机的服务标签位于每个检测屏幕的顶部。如果与 Dell 联络，技术支持部门将询问您的服务标签。

- 4 如果您通过 **Custom Test**（自定义检测）或 **Symptom Tree**（症状树）选项运行检测程序，请单击下表中说明的相应选项卡以获得详细信息。

选项卡	功能
Results（结果）	显示检测结果和出现的所有错误。
Errors（错误）	显示出现的错误、错误代码和问题说明。
Help（帮助）	对检测程序进行说明并可能会指出运行该检测程序的要求。
Configuration （配置）	显示选定设备的硬件配置。 Dell Diagnostics 通过系统设置程序、内存和各种内部检测获取所有设备的配置信息，并在屏幕左窗格的设备列表中显示这些信息。设备列表可能不会显示您的计算机上安装的所有组件或计算机连接的所有设备的名称。
Parameters（参数）	使您可以通过更改检测设置来自定义检测。

- 5 检测完成后，请关闭检测屏幕以返回 **Main Menu**（主菜单）屏幕。
要退出 Dell Diagnostics 并重新启动计算机，请关闭 **Main Menu**（主菜单）屏幕。
- 6 取出 *Drivers and Utilities* 介质（如果有）。

驱动程序

什么是驱动程序？

驱动程序是一种用于控制设备（例如打印机、鼠标或键盘）的程序。所有设备均需要驱动程序。

驱动程序类似于设备与使用此设备的其它所有程序之间的翻译。每个设备都有一组自己的专用命令，只有设备的驱动程序才能识别这些命令。

Dell 计算机出厂时已安装了所需的驱动程序，无需进一步的安装或配置。



注意： *Drivers and Utilities* 介质中可能包含您计算机上未安装的其它操作系统的驱动程序。请确保您安装的软件适用于您的操作系统。

Microsoft Windows 操作系统附带了多种驱动程序（例如键盘驱动程序）。在以下情况下，您可能需要安装驱动程序：

- 升级操作系统。
- 重新安装操作系统。
- 连接或安装新设备。

识别驱动程序

如果您遇到有关设备的问题，请确定该问题是否由驱动程序引起，如果有必要，请更新驱动程序。

- 1 单击 **Start**（开始），然后右键单击 **Computer**（计算机）。
- 2 单击 **Properties**（属性）→ **Device Manager**（设备管理器）。



注： 屏幕上可能显示 **User Account Control**（用户帐户控制）（位于 **Tasks** [任务]窗口左下方）。如果您是计算机管理员，请单击 **Continue**（继续）；否则，请与管理员联络以便继续操作。

向下滚动列表，查看所有设备的设备图标上是否标有感叹号（带有 [!] 的黄色圆圈）。

如果设备名称旁边带有感叹号，您可能需要重新安装驱动程序或安装新的驱动程序（请参阅第 88 页上的“重新安装驱动程序和公用程序”）。

重新安装驱动程序和公用程序



注意： Dell 支持 Web 站点 support.dell.com 和 *Drivers and Utilities* 介质提供了许可用于 Dell™ 计算机的驱动程序。如果安装通过其它渠道获得的驱动程序，您的计算机可能无法正常工作。

使用 Windows 返回设备驱动程序

如果安装或更新驱动程序后计算机出现问题，请使用 Windows 返回设备驱动程序将该驱动程序替换为先前安装的版本。

Windows XP:

- 1 依次单击 **Start**（开始）→ **My Computer**（我的电脑）→ **Properties**（属性）→ **Hardware**（硬件）→ **Device Manager**（设备管理器）。
- 2 右键单击安装了新驱动程序的设备，然后单击 **Properties**（属性）。
- 3 单击 **Drivers**（驱动程序）选项卡 → **Roll Back Driver**（返回驱动程序）。

Windows Vista:

- 1 单击 **Start**（开始），然后右键单击 **Computer**（计算机）。
- 2 单击 **Properties**（属性）→ **Device Manager**（设备管理器）。
 **注：** 系统可能会显示 **User Account Control**（用户帐户控制）窗口。如果您是计算机管理员，请单击 **Continue**（继续）；否则，请与管理员联络以进入 **Device Manager**（设备管理器）。
- 3 右键单击安装了新驱动程序的设备，然后单击 **Properties**（属性）。
- 4 单击 **Drivers**（驱动程序）选项卡 → **Roll Back Driver**（返回驱动程序）。

如果设备驱动程序返回无法解决问题，请使用系统还原（第 91 页上的“还原操作系统”）将计算机恢复至您安装新驱动程序之前的运行状态。

使用 *Drivers and Utilities* 介质

如果使用设备驱动程序返回或系统还原（请参阅第 91 页上的“还原操作系统”）都不能解决问题，请通过 *Drivers and Utilities* 介质重新安装驱动程序。

- 1 系统显示 Windows 桌面后，放入 *Drivers and Utilities* 介质。
如果是首次使用 *Drivers and Utilities* 介质，请转至步骤 2。如果不是，请转至步骤 5。
- 2 当 *Drivers and Utilities* 介质安装程序启动时，按照屏幕上的提示进行操作。
- 3 系统显示 **InstallShield Wizard Complete**（InstallShield 向导完成）窗口时，取出 *Drivers and Utilities* 介质，然后单击 **Finish**（结束）以重新启动计算机。
- 4 系统显示 Windows 桌面时，重新放入 *Drivers and Utilities* 介质。
- 5 在 **Welcome Dell System Owner**（欢迎您，Dell 系统用户）屏幕中，单击 **Next**（下一步）。



注：*Drivers and Utilities* 介质仅显示随计算机安装的硬件的驱动程序。如果您安装了其它硬件，*Drivers and Utilities* 介质可能不会显示新硬件的驱动程序。如果未显示这些驱动程序，请退出 *Drivers and Utilities* 介质程序。有关驱动程序的信息，请参阅设备附带的说明文件。

系统将显示一则信息，表明 *Drivers and Utilities* 介质正在检测计算机中的硬件。



您的计算机所使用的驱动程序将自动显示在“我的驱动程序 — *Drivers and Utilities* 介质已检测到系统中的这些组件”窗口中。

- 6 单击要重新安装的驱动程序，然后按照屏幕上的说明进行操作。

如果未列出某个特定驱动程序，则表明您的操作系统不需要此驱动程序。

手动重新安装驱动程序

按照上一节的说明将驱动程序文件解压至硬盘驱动器之后，请：

- 1 单击 **Start**（开始），然后右键单击 **Computer**（计算机）。
- 2 单击 **Properties**（属性）→ **Device Manager**（设备管理器）。
 **注：**系统可能会显示 **User Account Control**（用户帐户控制）窗口。如果您是计算机管理员，请单击 **Continue**（继续）；否则，请与管理员联络以进入 **Device Manager**（设备管理器）。
- 3 双击要为其安装驱动程序的设备的类型（例如，**Audio** [音频] 或 **Video** [视频]）。
- 4 双击要为其安装驱动程序的设备的名称。
- 5 依次单击 **Driver**（驱动程序）选项卡 → **Update Driver**（更新驱动程序）→ **Browse my computer for driver software**（浏览计算机以查找驱动程序软件）。
- 6 单击 **Browse**（浏览）并浏览到先前将驱动程序文件复制到的位置。
- 7 系统显示相应的驱动程序名称时，单击驱动程序的名称 → **OK**（确定）→ **Next**（下一步）。
- 8 单击 **Finish**（完成），然后重新启动计算机。

在 Microsoft Windows[®] XP 和 Windows Vista[®] 操作系统中对软件和硬件问题进行故障排除

如果在操作系统设置过程中未检测到某个设备，或者虽然已检测到该设备但配置不正确，则可以使用硬件疑难解答以解决不兼容问题。

要启动硬件疑难解答，请：

Windows XP:

- 1 单击 **Start**（开始）→ **Help and Support**（帮助和支持）。
- 2 在搜索字段中键入硬件疑难解答，然后按 <Enter> 键开始搜索。
- 3 在 **Fix a Problem**（修复一个问题）部分，单击 **Hardware Troubleshooter**（硬件疑难解答）。
- 4 在 **Hardware Troubleshooter**（硬件疑难解答）列表中，选择最能说明问题的选项，然后单击 **Next**（下一步）以执行其余的故障排除步骤。

Windows Vista:

- 1 单击 Windows Vista 的 Start（开始）按钮 ，然后单击 **Help and Support**（帮助和支持）。
- 2 在搜索字段中键入硬件疑难解答，然后按 <Enter> 键开始搜索。

在搜索结果中，选择最能说明问题的选项，然后按照其余的故障排除步骤进行操作。

还原操作系统

您可以通过以下方法还原操作系统：

- Microsoft Windows XP 系统还原和 Windows Vista 系统还原可将计算机还原至较早的运行状态而不影响数据文件。您可将系统还原功能用作还原操作系统和保存数据文件的首选解决方案。
- Symantec 提供的 Dell PC Restore，使您可以将硬盘驱动器还原至购买计算机时它所处的运行状态。Dell PC Restore 将永久删除硬盘驱动器上的所有数据，并删除您收到计算机之后所安装的任何应用程序。仅当系统还原无法解决操作系统问题时，才可使用 PC Restore。
- 如果您收到了计算机附带的操作系统 CD，则可以使用该 CD 还原您的操作系统。仅当系统还原无法解决操作系统问题时，才可使用此 CD。

使用 Microsoft® Windows® 系统还原

Windows 操作系统提供系统还原选项。如果在更改硬件、软件或其它系统设置后计算机进入不希望出现的运行状态，则该选项使您可以将计算机恢复至较早的运行状态（而不会影响数据文件）。系统还原对计算机所做的任何更改都是完全可逆的。



注意：请定期备份您的数据文件。系统还原不会监测数据文件，也不会恢复数据文件。



注：本说明文件中的步骤按照 Windows 默认视图编写，因此如果您将 Dell™ 计算机设置为 Windows 经典视图，这些步骤可能不适用。

启动系统还原

Windows XP:

 **注意：** 将计算机还原到较早的运行状态之前，请保存并关闭所有打开的文件，退出所有打开的程序。系统还原完成之前，请勿更改、打开或删除任何文件或程序。

- 1 单击 **Start** (开始) → **All Programs** (所有程序) → **Accessories** (附件) → **System Tools** (系统工具) → **System Restore** (系统还原)。
- 2 单击 **Restore my computer to an earlier time** (还原我的计算机到一个较早的时间) 或 **Create a restore point** (创建还原点)。
- 3 单击 **Next** (下一步)，并按照屏幕上其余的提示进行操作。

Windows Vista:

- 1 单击 Windows Vista 的 **Start** (开始) 按钮 ，然后单击 **Help and Support** (帮助和支持)。
- 2 在搜索框中，键入系统还原，然后按 <Enter> 键。

 **注：** 系统可能会显示 **User Account Control** (用户帐户控制) 窗口。如果您是计算机管理员，请单击 **Continue** (继续)；否则，请与管理员联系以继续执行所需操作。

- 3 单击 **Next** (下一步)，并按照屏幕上其余的提示进行操作。

如果系统还原没有解决问题，则可以撤销上次系统还原。

撤销上次系统还原

 **注意：** 撤销上次系统还原之前，请保存并关闭所有打开的文件，退出所有打开的程序。系统还原完成之前，请勿更改、打开或删除任何文件或程序。

Windows XP:

- 1 依次单击 **Start** (开始) → **All Programs** (所有程序) → **Accessories** (附件) → **System Tools** (系统工具) → **System Restore** (系统还原)。
- 2 单击 **Undo my last restoration** (撤销我上次的还原)，然后单击 **Next** (下一步)。

Windows Vista:

- 1 单击 Windows Vista 的 **Start** (开始) 按钮 ，然后单击 **Help and Support** (帮助和支持)。
- 2 在搜索框中，键入系统还原，然后按 <Enter> 键。
- 3 单击 **Undo my last restoration** (撤销我上次的还原)，然后单击 **Next** (下一步)。

启用系统还原



注：即使磁盘空间不足，Windows Vista 也不会禁用系统还原。因此，以下步骤仅适用于 Windows XP。

如果您重新安装 Windows XP 时的可用硬盘空间小于 200 MB，System Restore（系统还原）功能将自动被禁用。

要查看是否已启用 System Restore（系统还原），请：

- 1 单击 **Start**（开始）→ **Control Panel**（控制面板）→ **Performance and Maintenance**（性能和维护）→ **System**（系统）。

单击 **System Restore**（系统还原）选项卡，并确保未选中 **Turn off System Restore**（关闭系统还原）。

使用 Dell PC Restore 和 Dell Factory Image Restore



注意：使用 Dell PC Restore 或 Dell Factory Image Restore 将永久删除硬盘驱动器上的所有数据，以及您收到计算机之后所安装的所有程序或驱动程序。如果可能，请在使用这些选项之前备份数据。仅当系统还原无法解决操作系统问题时，才可使用 PC Restore 或 Dell Factory Image Restore。



注：在某些国家和地区或某些计算机上可能无法使用 Dell PC Restore（由 Symantec 提供）和 Dell Factory Image Restore。

请将 Dell PC Restore (Windows XP) 或 Dell Factory Image Restore (Windows Vista) 仅作为还原操作系统的最后选择。这些选项将把您的硬盘驱动器还原至购买计算机时它所处的运行状态。您在收到计算机之后所添加的任何程序或文件（包括数据文件）都会从硬盘驱动器上永久删除。数据文件包括文档、电子表格、电子邮件信息、数码照片、音乐文件等。如果可能，请在使用 PC Restore 和 Dell Factory Image Restore 之前备份所有数据。

Windows XP: Dell PC Restore

- 1 打开计算机。

引导过程中，屏幕顶部将显示一个标有 www.dell.com 的蓝条。

- 2 看到蓝条时，请立即按 <Ctrl><F11> 组合键。

如果未及时按 <Ctrl><F11> 组合键，请让计算机完成启动，然后再次重新启动计算机。



注意：如果您不想继续运行 PC Restore，请在以下步骤中单击 **Reboot**（重新引导）。

- 3 在显示的下一个屏幕中，单击 **Restore**（还原）。
- 4 在下一个屏幕中，单击 **Confirm**（确认）。
完成此还原过程大约需要 6-10 分钟。
- 5 系统提示时，单击 **Finish**（完成）以重新引导计算机。



注：请勿手动关闭计算机。单击 **Finish**（完成），使计算机完全重新引导。

- 6 系统提示时，单击 **Yes**（是）。
计算机将重新启动。由于计算机被还原至其初始运行状态，因此显示的屏幕（例如“最终用户许可协议”）将与首次打开计算机时显示的屏幕相同。
- 7 单击 **Next**（下一步）。
此时将显示 **System Restore**（系统还原）屏幕，随后计算机将重新启动。
- 8 计算机重新启动之后，请单击 **OK**（确定）。

Windows Vista: Dell Factory Image Restore

- 1 打开计算机。系统显示 Dell 徽标时，按几次 <F8> 键以访问 Vista Advanced Boot Options（Vista 高级启动选项）窗口。
- 2 选择 **Repair Your Computer**（修复计算机）。
系统将显示 System Recovery Options（系统还原选项）窗口。
- 3 选择键盘布局并单击 **Next**（下一步）。
- 4 要使用恢复选项，请以本地用户身份登录。要访问命令提示符，请在 User name（用户名）字段中键入 administrator，然后单击 **OK**（确定）。
- 5 单击 **Dell Factory Image Restore**。



注：根据您的配置，您可能需要选择 Dell Factory Tools（Dell Factory 工具），然后选择 Dell Factory Image Restore。

系统将显示“Dell Factory Image Restore”欢迎屏幕。

- 6 单击 **Next**（下一步）。
系统将显示“Confirm Data Deletion（确认数据删除）”屏幕。



注意：如果您不想继续运行 Factory Image Restore，请单击 **Cancel**（取消）。

- 7 单击复选框以确认您要继续重新格式化硬盘驱动器，并将系统软件还原至出厂状态，然后单击 **Next**（下一步）。

系统将开始还原过程，完成此过程可能需要五分钟或更长的时间。

操作系统和出厂时安装的应用程序恢复至出厂状态后，系统将显示一则消息。

- 8 请单击 **Finish**（完成）重新引导系统。

删除 Dell PC Restore



注意：从硬盘驱动器中删除 Dell PC Restore 会将 PC Restore 公用程序从您的计算机中永久删除。删除 Dell PC Restore 之后，您将无法再使用它还原计算机的操作系统。

Dell PC Restore 使您可以将硬盘驱动器还原至购买计算机时其所处的运行状态。建议您不要从计算机中删除 PC Restore，即使为了获得更多的硬盘驱动器空间。如果从硬盘驱动器中删除了 PC Restore，您将永远无法再次调用它，也永远无法使用 PC Restore 将计算机操作系统还原到其原始状态。

要删除 PC Restore，请：

- 1 以本地管理员身份登录到计算机。
- 2 在 Windows 资源管理器中，转至 `c:\dell\utilities\DSR`。
- 3 双击文件名 `DSRIRRemv2.exe`。



注：如果没有以本地管理员身份登录，则系统将显示一条信息，提示您必须以管理员身份登录。单击 **Quit**（退出），然后以本地管理员身份登录。



注：如果您计算机的硬盘驱动器上不存在 PC Restore 分区，系统将显示一条信息，表明未找到此分区。单击 **Quit**（退出）；没有要删除的分区。

- 4 单击 **OK**（确定）以删除硬盘驱动器上的 PC Restore 分区。
- 5 系统显示确认信息时，单击 **Yes**（是）。

PC Restore 分区将被删除，新的可用磁盘空间将被添加到硬盘驱动器上的可用磁盘分配空间。

- 6 在 Windows 资源管理器中的 **Local Disk (C:)** [本地磁盘 (C:)] 上单击鼠标右键，并单击 **Properties**（属性），然后验证是否如 **Free Space**（可用空间）中增加的值所示，新增了可用的磁盘空间。
- 7 单击 **Finish**（完成）以关闭 **PC Restore Removal**（PC Restore 删除）窗口。
- 8 重新启动计算机。

使用操作系统 CD

开始之前

如果您要重新安装 Windows 操作系统以解决新安装的驱动程序引起的问题，请首先尝试使用 Windows Vista 设备驱动程序返回（请参阅第 88 页上的“使用 Windows 返回设备驱动程序”）。如果设备驱动程序返回无法解决问题，请使用系统还原将操作系统还原至您安装新设备驱动程序之前的运行状态（请参阅第 91 页上的“使用 Microsoft® Windows® 系统还原”）。

 **注意：**在执行安装之前，请备份主硬盘驱动器上的所有数据文件。对于常规硬盘驱动器配置，主硬盘驱动器是计算机检测到的第一个驱动器。

要重新安装 Windows，您需要以下项目：

- Dell™ 操作系统 CD
- *Drivers and Utilities* CD

 **注：***Drivers and Utilities* CD 包含计算机在组装过程中安装的驱动程序。使用 *Drivers and Utilities* CD 可以载入任何所需的驱动程序。根据计算机订购的地区或您是否请求提供 CD/DVD，您的系统可能未附带 *Drivers and Utilities* CD 和操作系统 CD。

重新安装 Windows® XP 或 Windows Vista®

完成此重新安装过程可能需要 1 至 2 小时。重新安装操作系统之后，您还必须重新安装设备驱动程序、防病毒程序和其它软件。

 **注意：**操作系统 CD 提供用于重新安装 Windows XP 或 Windows Vista 的选项。这些选项将覆盖某些文件，并且可能影响您硬盘驱动器上安装的程序。因此，请勿重新安装 Windows Vista，除非 Dell 技术支持代表指导您这样做。



- 1 保存并关闭所有打开的文件，退出所有打开的程序。
- 2 插入操作系统 CD。如果系统显示 Install Windows（安装 Windows）信息，请单击 **Exit**（退出）。
- 3 重新启动计算机。出现 DELL™ 徽标后，请立即按 <F12> 键。

 **注：**如果等待时间过长，系统已显示操作系统徽标，请继续等待直至看到 Microsoft® Windows® 桌面，然后关闭计算机并再试一次。

 **注：**以下步骤只能使更改的引导顺序在本次启动时有效。下一次启动时，计算机将按照系统设置程序中指定的设备进行引导。

- 4 系统显示引导设备列表时，请高亮显示 CD/DVD/CD-RW 驱动器并按 <Enter> 键。
- 5 按任意键从 CD-ROM 进行引导。
- 6 按照屏幕上的说明完成安装过程。

卸下和安装部件

-  **警告：** 为防止可能发生的触电、被转动的风扇叶片划伤或其它意外伤害，请务必在打开主机盖之前断开计算机与电源插座的连接。
-  **警告：** 如果已卸下任何护盖（包括主机盖、挡板、填充挡片、前面板插件等），请勿操作计算机。
-  **警告：** 本章中介绍的某些部件只能由经过认证的维修技术人员进行更换，不能自行更换。

开始之前

本章介绍了卸下和安装计算机中组件的步骤。除非另有说明，否则将假设在执行每个过程时均满足以下条件：

- 您已经执行了第 97 页上的“关闭计算机”和第 98 页上的“拆装计算机内部组件之前”中的步骤。
- 您已经阅读 Dell™ 《产品信息指南》中的安全信息。
- 可以通过以相反顺序执行拆卸步骤来装回组件或安装单独购买的组件。



建议使用的工具

执行本说明文件中的步骤时可能需要使用以下工具：

- 小型平口螺丝刀
- 小型梅花槽螺丝刀
- 小型塑料划线器
- Dell 支持网站 support.dell.com 上的快擦写 BIOS 可执行更新程序

关闭计算机

 **注意：** 为避免数据丢失，请在关闭计算机之前，保存并关闭所有打开的文件，并退出所有打开的程序。

- 1 保存并关闭所有打开的文件，退出所有打开的程序。
- 2 依次单击 Start（开始）、箭头 ，最后是 Shut Down（关机）。操作系统关闭进程结束后，计算机将关闭。
- 3 确保计算机和所有连接的设备均已关闭。如果关闭操作系统时，计算机和连接的设备电源未自动关闭，请按住电源按钮至少 8-10 秒钟直至计算机关闭。

拆装计算机内部组件之前

遵循以下安全原则有助于防止您的计算机受到潜在损坏，并有助于确保您的人身安全。

 **警告：** 开始执行本节中的任何步骤之前，请阅读并遵循《产品信息指南》中的安全说明。

 **注意：** 请小心处理组件和插卡。请勿触摸组件或插卡上的接点。持拿插卡时应拿住插卡的边缘或其金属固定支架。持拿处理器等组件时，应拿住其边缘，而不要持拿插针。

 **注意：** 只有经认证的维修技术人员才能对您的计算机进行维修。未经 Dell 授权的维修所造成的损坏不在保修范围之内。

 **注意：** 断开电缆连接时，请拉动其连接器或其推拉卡舌，而不要拉扯电缆。某些电缆的连接器带有锁定卡舌；如果要断开此类电缆的连接，请先向内按压锁定卡舌，然后再断开电缆的连接。拔出连接器时，请保持连接器水平对齐以免弄弯任何连接器插针。此外，连接电缆之前，请确保两个连接器的朝向正确并对准。

 **注意：** 要断开网络电缆的连接，请先从计算机上拔下网络电缆，再将其从网络设备中拔下。

1 断开所有电话线或网络电缆与计算机的连接。

 **注意：** 为避免损坏系统板，必须在维修计算机之前取出主电池。

2 断开计算机和所有连接的设备与各自电源插座的连接。

3 按电源按钮以导去系统板上的残留电量。

 **警告：** 为防止可能发生的触电、被转动的风扇叶片划伤或其它意外伤害，请务必在打开主机盖之前断开计算机与电源插座的连接。

4 打开主机盖。

 **注意：** 触摸计算机内部任何组件之前，请先触摸未上漆的金属表面，例如，计算机背面的金属，以导去身上的静电。在操作过程中，请不时触摸未上漆的金属表面，以导去可能损坏内部组件的静电。

卸下主机盖

警告： 开始执行本节中的任何步骤之前，请阅读并遵循《产品信息指南》中的安全说明。

警告： 为防止触电，请始终在卸下主机盖之前断开计算机与电源插座的连接。

警告： 请勿在卸下任何盖板（包括主机盖、挡板、填充挡片、前面板插件等）的情况下操作计算机。

1 请按照第 97 页上的“开始之前”中的步骤进行操作。

注意： 确保存有足够的空间放置卸下的主机盖。

注意： 请确保在平整、受保护的平面上工作，以避免划伤计算机或承放计算机的表面。

2 将计算机侧面朝下放置，使主机盖朝上。

3 用螺丝刀卸下用来固定主机盖的两颗螺钉。

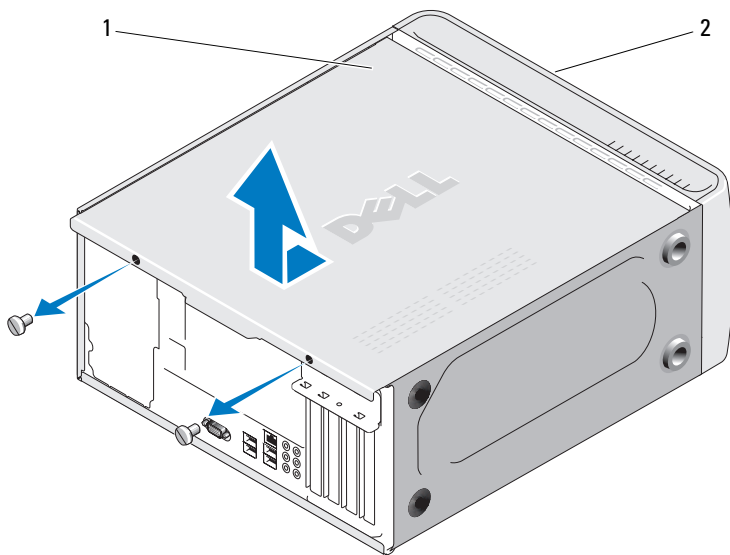

1 主机盖

2 计算机正面

4 通过将主机盖从计算机前端拉出并提起松开主机盖。

5 将主机盖放在安全的地方。

计算机内部视图

 **警告：** 开始执行本节中的任何步骤之前，请阅读并遵循《产品信息指南》中的安全说明。

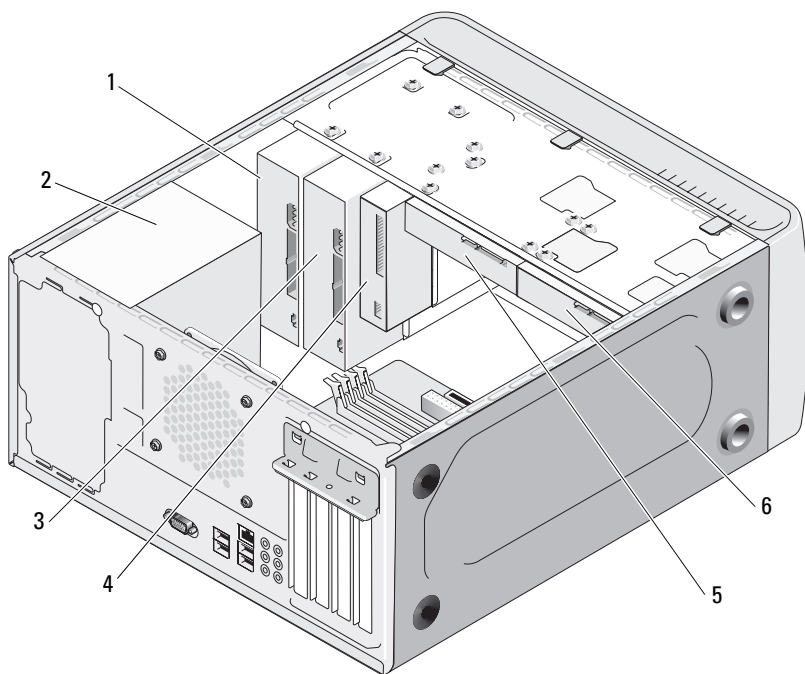

注： 计算机内部视图可能会因计算机型号不同而有所差异。

- | | | |
|----------------|---------|--------------------|
| 1 CD 或 DVD 驱动器 | 2 电源设备 | 3 可选的 CD 或 DVD 驱动器 |
| 4 软盘驱动器或介质卡读取器 | 5 硬盘驱动器 | 6 可选的硬盘驱动器 |

系统板组件

Inspiron 530

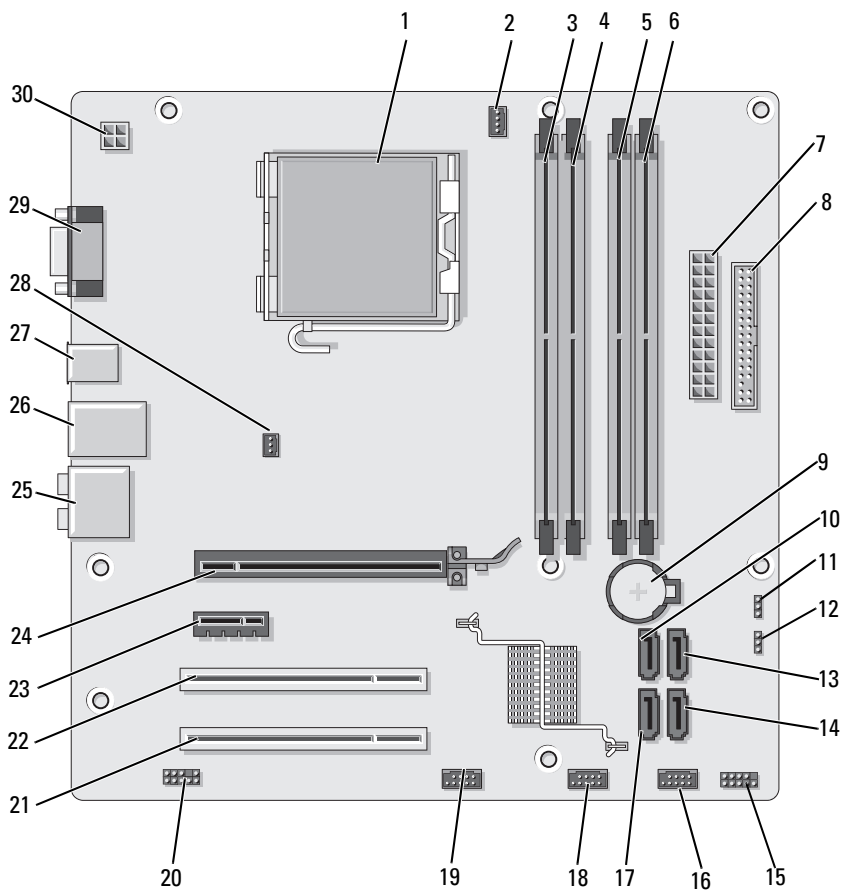

- | | | | | | |
|----|-------------------------|----|-----------------------------|----|--------------------------------|
| 1 | 处理器插槽 (CPU) | 2 | 处理器风扇连接器 (CPU_FAN) | 3 | 内存模块连接器 (DIMM_1) |
| 4 | 内存模块连接器 (DIMM_2) | 5 | 内存模块连接器 (DIMM_3) | 6 | 内存模块连接器 (DIMM_4) |
| 7 | 主电源连接器 (ATX_POWER) | 8 | 软盘驱动器连接器 | 9 | 电池槽 |
| 10 | 串行 ATA 驱动器连接器 (SATA0) | 11 | CMOS 跳线 (CLEAR_CMOS) | 12 | 密码跳线 (CLEAR_PW) |
| 13 | 串行 ATA 驱动器连接器 (SATA1) | 14 | 串行 ATA 驱动器连接器 (SATA4) | 15 | 前面板连接器 (F_PANEL) |
| 16 | 前置 USB 连接器 (F_USB1) | 17 | 串行 ATA 驱动器连接器 (SATA5) | 18 | 前置 USB 连接器 (F_USB2) |
| 19 | 前置 FlexBay 连接器 (F_USB3) | 20 | 前置音频 (F_AUDIO) | 21 | PCI 连接器 (PCI2) |
| 22 | PCI 连接器 (PCI1) | 23 | PCI Express x1 连接器 (PCI_X1) | 24 | PCI Express x16 连接器 (PCIE_X16) |
| 25 | 音频连接器 | 26 | 两个 USB 连接器和 1 个 LAN 连接器 | 27 | 两个 USB 连接器 |
| 28 | 机箱风扇连接器 (CHASSIS_FAN) | 29 | 视频连接器 (VGA) | 30 | cpu 电源 (ATX_CPU) |

Inspiron 530a

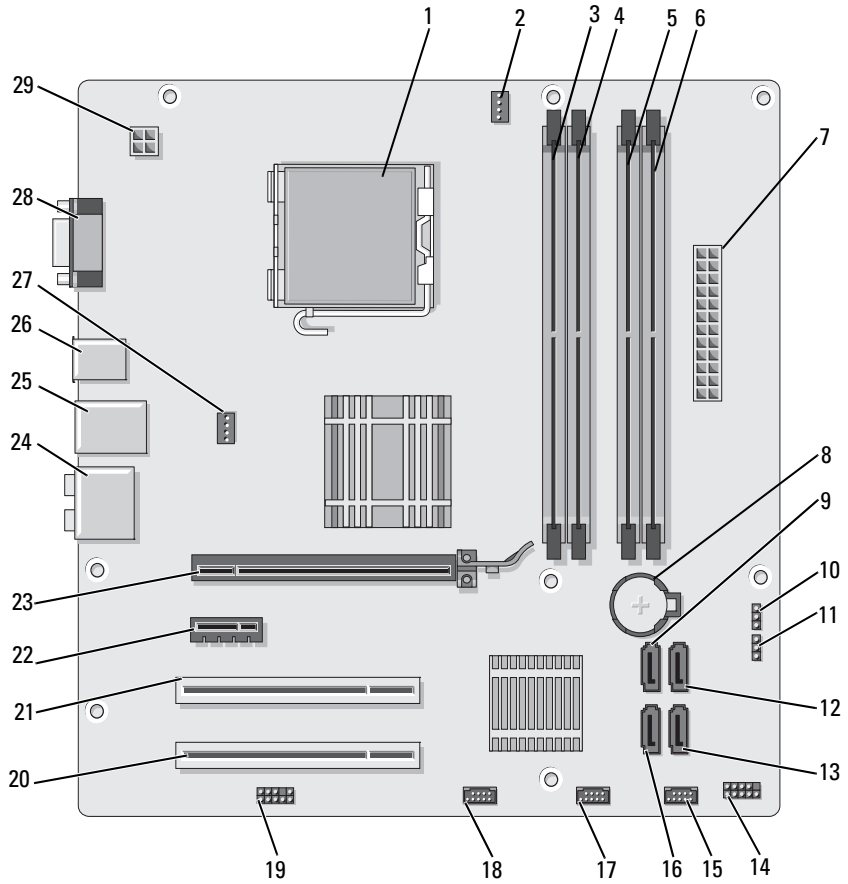

- | | | | | | |
|----|-----------------------------|----|-------------------------------|----|-------------------------|
| 1 | 处理器插槽 (CPU) | 2 | 处理器风扇连接器 (CPU_FAN) | 3 | 内存模块连接器 (DIMM_1) |
| 4 | 内存模块连接器 (DIMM_2) | 5 | 内存模块连接器 (DIMM_3) | 6 | 内存模块连接器 (DIMM_4) |
| 7 | 主电源连接器 (ATX_POWER) | 8 | 电池槽 | 9 | 串行 ATA 驱动器连接器 (SATA0) |
| 10 | CMOS 跳线 (CLEAR CMOS) | 11 | 密码跳线 (CLEAR_PW) | 12 | 串行 ATA 驱动器连接器 (SATA1) |
| 13 | 串行 ATA 驱动器连接器 (SATA4) | 14 | 前面板连接器 (F_PANEL) | 15 | 前置 USB 连接器 (F_USB1) |
| 16 | 串行 ATA 驱动器连接器 (SATA5) | 17 | 前置 USB 连接器 (F_USB2) | 18 | 前置 FlexBay 连接器 (F_USB3) |
| 19 | 前置音频 (F_AUDIO) | 20 | PCI 连接器 (PCI2) | 21 | PCI 连接器 (PCI1) |
| 22 | PCI Express x1 连接器 (PCI_X1) | 23 | PCI Express x16 连接器 (PCI_X16) | 24 | 音频连接器 |
| 25 | 两个 USB 连接器和 1 个 LAN 连接器 | 26 | 两个 USB 连接器 | 27 | 机箱风扇连接器 (CHASSIS_FAN) |
| 28 | 视频连接器 (VGA) | 29 | cpu 电源 (ATX_CPU) | | |

Inspiron 530b

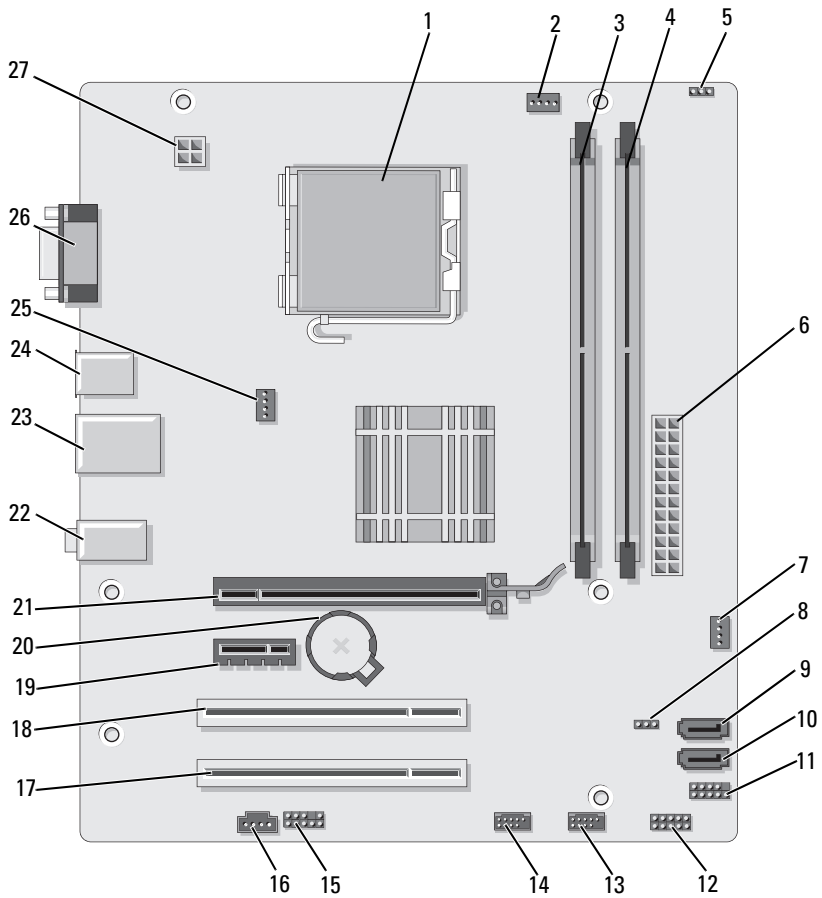

- | | | | | | |
|----|------------------------------|----|-------------------------|----|--------------------------------|
| 1 | 处理器插槽 (CPU) | 2 | 处理器风扇连接器 (CPU_FAN) | 3 | 内存模块连接器 (DIMM_1) |
| 4 | 内存模块连接器 (DIMM_2) | 5 | 密码跳线 (CLEAR_PW) | 6 | 主电源连接器 (ATX_POWER) |
| 7 | SYS_FAN2 | 8 | CLR_CMOS | 9 | 串行 ATA 驱动器连接器 (SATA2) |
| 10 | 串行 ATA 驱动器连接器 (SATA1) | 11 | FP1 | 12 | JSPI 1 |
| 13 | 前置 USB 连接器 (F_USB1) | 14 | 前置 USB 连接器 (F_USB2) | 15 | F_AUDIO |
| 16 | CD_IN | 17 | PCI 连接器 (PCI2) | 18 | PCI 连接器 (PCI1) |
| 19 | PCI Express x1 连接器 (PCIE_x1) | 20 | 电池槽 | 21 | PCI Express x16 连接器 (PCIE_X16) |
| 22 | 音频连接器 | 23 | 两个 USB 连接器和 1 个 LAN 连接器 | 24 | 两个 USB 连接器 |
| 25 | 机箱风扇连接器 (CHASSIS_FAN) | 26 | 视频连接器 (VGA) | 27 | cpu 电源 (ATX_CPU) |

Inspiron 530c

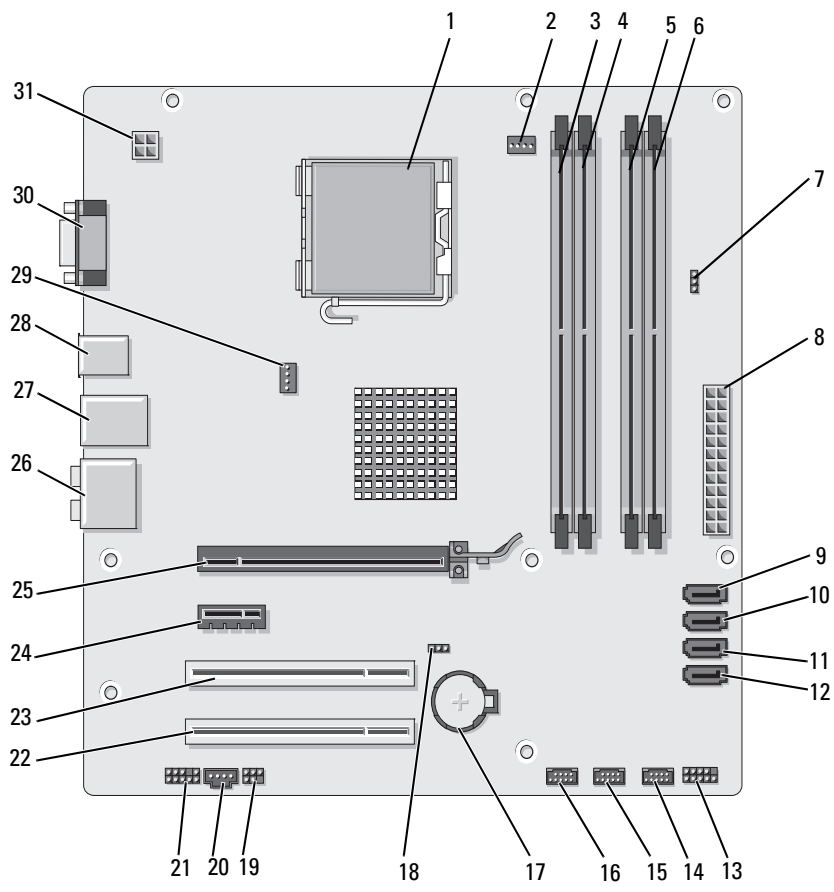

- | | | | | | |
|----|-------------------------------|----|-----------------------|----|-----------------------------|
| 1 | 处理器插槽 (CPU) | 2 | 处理器风扇连接器 (CPU_FAN) | 3 | 内存模块连接器 (DIMM_1) |
| 4 | 内存模块连接器 (DIMM_2) | 5 | 内存模块连接器 (DIMM_3) | 6 | 内存模块连接器 (DIMM_4) |
| 7 | 密码跳线 (CLR_PSWD) | 8 | 主电源连接器 (ATX_POWER) | 9 | 串行 ATA 驱动器连接器 (SATA0) |
| 10 | 串行 ATA 驱动器连接器 (SATA1) | 11 | 串行 ATA 驱动器连接器 (SATA2) | 12 | 串行 ATA 驱动器连接器 (SATA3) |
| 13 | 前面板连接器 (F_PANEL) | 14 | 前置 USB 连接器 (F_USB3) | 15 | 前置 USB 连接器 (F_USB2) |
| 16 | 前置 USB 连接器 (F_USB1) | 17 | 电池槽 | 18 | CMOS 跳线 (CLEAR CMOS) |
| 19 | SPDIF | 20 | CD_IN | 21 | 前置音频 (F_AUDIO) |
| 22 | PCI 连接器 (PCI2) | 23 | PCI 连接器 (PCI1) | 24 | PCI Express x1 连接器 (PCI_X1) |
| 25 | PCI Express x16 连接器 (PCIEX16) | 26 | 音频连接器 | 27 | 两个 USB 连接器和 1 个 LAN 连接器 |
| 28 | 两个 USB 连接器 | 29 | 机箱风扇连接器 (CHASSIS_FAN) | 30 | 视频连接器 (VGA) |
| 31 | cpu 电源 (ATX_CPU) | | | | |

Inspiron 530d

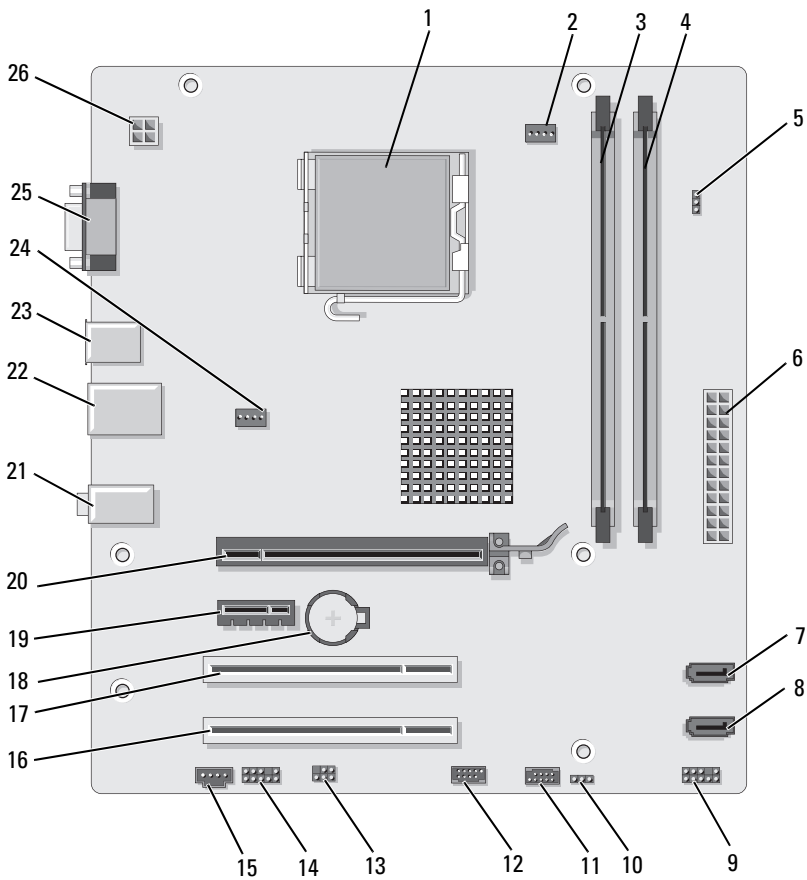

- | | | |
|--------------------------------|----------------------------------|----------------------|
| 1 处理器插槽 (CPU) | 2 处理器风扇连接器 (CPU_FAN) | 3 内存模块连接器 (DIMM_1) |
| 4 内存模块连接器 (DIMM_2) | 5 密码跳线 (CLEAR_PSWD) | 6 主电源连接器 (ATX_POWER) |
| 7 串行 ATA 驱动器连接器 (SATA1) | 8 串行 ATA 驱动器连接器 (SATA0) | 9 前面板 |
| 10 CMOS 跳线 CLR_CMOS | 11 USB2 | 12 USB1 |
| 13 SPDIF | 14 前置音频 (F_AUDIO) | 15 CD_IN |
| 16 PCI 连接器 (PCI2) | 17 PCI 连接器 (PCI1) | 18 电池槽 |
| 19 PCI Express x1 连接器 (PCI_X1) | 20 PCI Express x16 连接器 (PCI_X16) | 21 音频连接器 |
| 22 两个 USB 连接器和 1 个 LAN 连接器 | 23 两个 USB 连接器 | 24 风扇连接器 (SYS_FAN) |
| 25 视频连接器 (VGA) | 26 cpu 电源 (ATX_CPU) | |

电源设备直流连接器插针分配

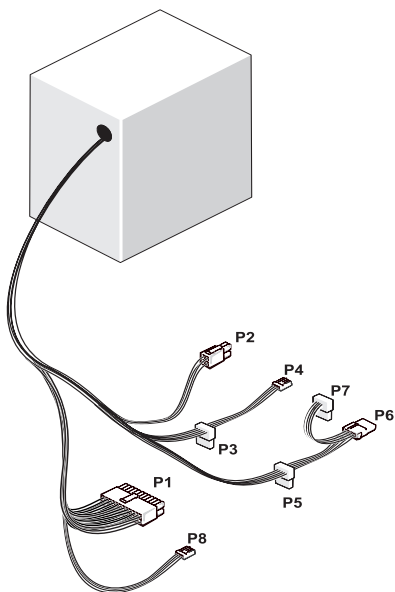

直流电源连接器 P1

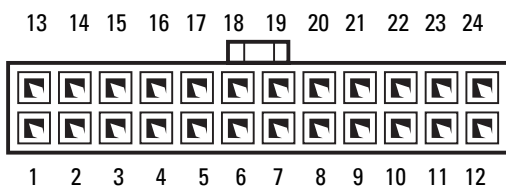

插针编号	信号名称	线颜色	线尺寸
1	+3.3 V	橙色	20 AWG
2	+3.3 V	橙色	20 AWG
3	RTN	黑色	20 AWG
4	+5 V	红色	20 AWG
5	RTN	黑色	20 AWG
6	+5 V	红色	20 AWG
7	RTN	黑色	20 AWG
8	POK	灰色	22 AWG
9	+5 V AUX	紫色	20 AWG
10	+12 V	黄色	20 AWG
11	+12 V	黄色	20 AWG
12	+3.3 V	橙色	20 AWG
13	+3.3 V	橙色	20 AWG
13	+3.3 V Sense	棕色	22 AWG
14	-12 V	蓝色	22 AWG
15	RTN	黑色	20 AWG
16	PS_ON	绿色	22 AWG
17	RTN	黑色	20 AWG
18	RTN	黑色	20 AWG
19	RTN	黑色	20 AWG
20	打开		
21	+5 V	红色	20 AWG
22	+5 V	红色	20 AWG
23	+5 V	红色	20 AWG
24	RTN	黑色	20 AWG

直流电源连接器 P2



插针编号	信号名称	18 AWG 线
1	RTN	黑色
2	RTN	黑色
3	+12 VADC	棕色
4	+12 VADC	棕色

直流电源连接器 P3、P4、P5和 P6



插针编号	信号名称	18 AWG 线
1	+3.3 VDC	橙色
2	RTN	黑色
3	+5 VDC	红色
4	RTN	黑色
5	+12 VBDC	黄色

直流电源连接器 P7

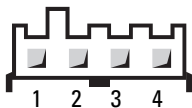

插针编号	信号名称	22 AWG 线
1	+5 VDC	红色
2	GND	黑色
3	GND	黑色
4	+12 VDC	黄色

直流电源连接器 P8 (仅限于 350 W PSU)

 **注：**您的计算机上未使用 P8 连接器。

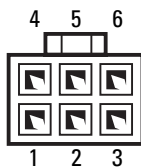

插针编号	信号名称	18-AWG 电线颜色
1	+12 VDC	黄色
2	+12 VDC	黄色
3	+12 VDC	黄色
4	GND	黑色
5	GND	黑色
6	GND	黑色

内存

通过在系统板上安装内存模块可以增加计算机的内存。您的计算机支持 DDR2 内存。有关您的计算机支持的内存类型的其它信息，请参阅第 165 页上的“内存”。

注意：请勿安装 ECC 或缓冲内存模块。仅支持非缓冲、非 ECC 内存。

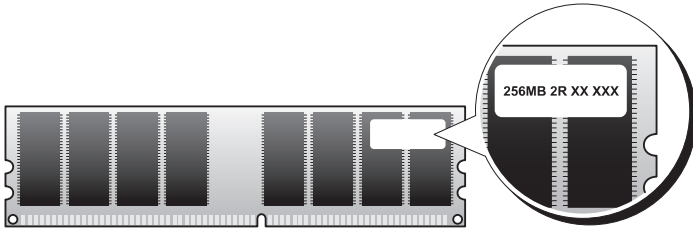

内存安装原则

Inspiron 530/530a/530c

- DIMM 连接器必须按数字顺序插入，从连接器 DIMM_1 和 DIMM_3 开始，然后是连接器 DIMM_2 和 DIMM_4。如果安装单个 DIMM，则必须安装在连接器 DIMM_1 中。

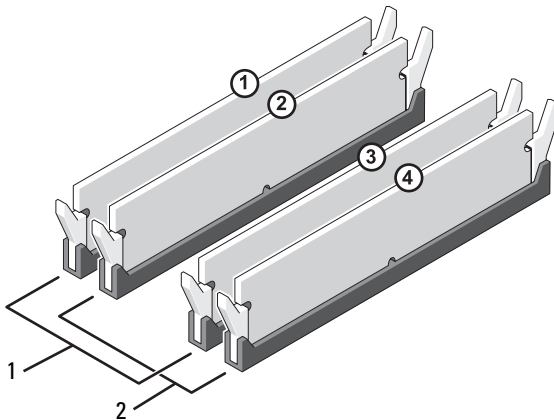

- 1 对 A：连接器 DIMM_1 和 DIMM_3 中匹配的内存模块对 2 对 B：连接器 DIMM_2 和 DIMM_4 中匹配的内存模块对

Inspiron 530b/530d

- DIMM 连接器必须按数字顺序插入，从连接器 DIMM_1 开始，然后是连接器 DIMM_2。

如果安装单个 DIMM，则必须安装在连接器 DIMM_1 中。

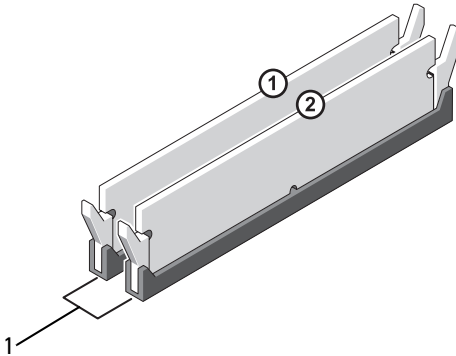

1 对 A: 连接器 DIMM_1 和 DIMM_2 中匹配的内存模块对

为获得最佳性能，内存模块应以匹配的内存大小、速率和技术成对安装。如果没有成对匹配安装内存模块，计算机将运行，但是性能会有所降低。（请参阅模块上的标签以确定模块的容量。）例如，如果安装了 DDR2 553-MHz 以及 DDR2 667-MHz 和 800 MHz 内存的混合对，模块将以安装的最低速度工作。

➔ 注意：如果您在内存升级过程中从计算机中取出原始内存模块，请将这些内存模块与新内存模块分开放置（即使这些新内存模块是从 Dell 购买的）。如果可能，请勿将原始内存模块与新内存模块配对使用。否则计算机可能无法正常启动。应将原始内存模块成对安装在以下位置：DIMM 连接器 1 和 3 或 DIMM 连接器 2 和 4（不适用于 Inspiron 530b/530d）。

🔧 注：从 Dell 购买的内存存在计算机保修范围之内。

安装内存

警告： 开始执行本节中的任何步骤之前，请阅读并遵循《产品信息指南》中的安全说明。

警告： 安装内存之前，必须卸下 PCI Express x16 卡。请参阅第 120 页上的“插卡”。

注意： 为防止静电损害计算机内部组件，请在触摸计算机的任何电子组件之前，先导去身上的静电。您可以通过触摸计算机机箱上未上漆的金属表面导去身上的静电。

- 1 请按照第 97 页上的“开始之前”中的步骤进行操作。
- 2 按下内存模块连接器两端的固定夹。

Inspiron 530/530a/530c

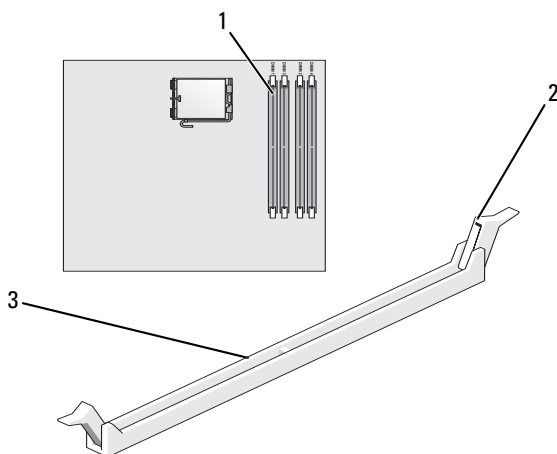

- 1 离处理器最近的内存连接器 (DIMM_1) 2 固定夹 (2 个) 3 连接器

Inspiron 530b/530d

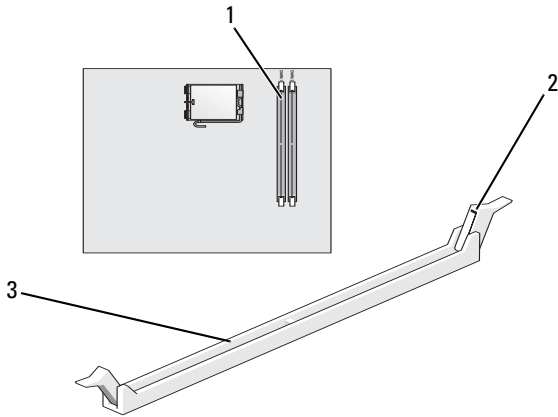

1 离处理器最近的内存连接器 (DIMM_1) 2 固定夹 (2 个) 3 连接器

3 将模块底部的槽口与连接器中的横档对齐。

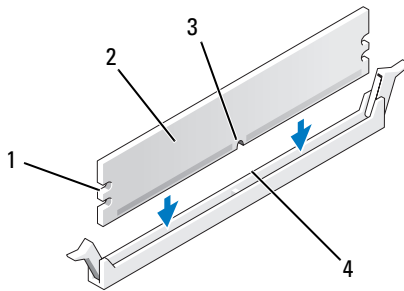

1 凹口 (2 个) 2 内存模块

3 槽口 4 横档

注意：为避免损坏内存模块，请在模块两端均匀用力，将其竖直向下按入连接器。

- 4 将模块插入连接器，直至将其卡入到位。
如果模块插入正确，固定夹将会卡入模块两端的凹口。

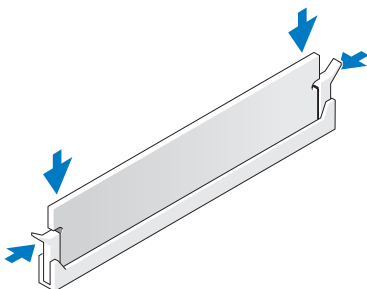

- 5 装回 PCI Express x16 卡。请参阅第 120 页上的“插卡”。
- 6 装回主机盖。
- ➡ **注意：**要连接网络电缆，请先将电缆插入网络设备，然后将其插入计算机。
- 7 将计算机和设备连接至电源插座，然后将它们打开。
- 8 右键单击 **My Computer**（我的电脑）图标，然后单击 **Properties**（属性）。
- 9 单击 **General**（常规）选项卡。
- 10 要验证内存是否正确安装，请检查列出的内存 (RAM) 容量。

卸下内存

- ⚠ **警告：**开始执行本节中的任何步骤之前，请阅读并遵循《产品信息指南》中的安全说明。
 - ⚠ **警告：**卸下内存之前，必须卸下 PCI Express x16 卡。请参阅第 120 页上的“插卡”。
 - ➡ **注意：**为防止静电损害计算机内部组件，请在触摸计算机的任何电子组件之前，先去身上的静电。您可以通过触摸计算机机箱上未上漆的金属表面导去身上的静电。
- 1 请按照第 97 页上的“开始之前”中的步骤进行操作。
 - 2 向外按压内存模块连接器两端的固定夹。
 - 3 在板边缘握住该模块并提起。
 - 4 装回 PCI Express x16 卡。请参阅第 120 页上的“插卡”。

插卡

警告： 开始执行本节中的任何步骤之前，请阅读并遵循《产品信息指南》中的安全说明。

注意： 为防止静电损害计算机内部组件，请在触摸计算机的任何电子组件之前，先去身上的静电。您可以通过触摸计算机机箱上未上漆的金属表面导去身上的静电。

您的 Dell™ 计算机提供了以下用于 PCI 卡和 PCI Express 卡的插槽：

- 一个 PCI Express x16 卡插槽 (SLOT1)
- 一个 PCI Express x1 卡插槽 (SLOT2)
- 两个 PCI 卡插槽 (SLOT3、SLOT4)

有关卡插槽位置的信息，请参阅第 100 页上的“计算机内部视图”。

PCI 和 PCI Express 卡

您的计算机支持两个 PCI 卡、一个 PCI Express x16 卡和一个 PCI Express x1 卡。

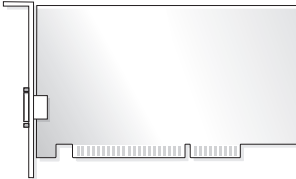

- 如果要安装或更换插卡，请执行下一节中的步骤。
- 如果卸下但不更换插卡，请参阅第 124 页上的“卸下 PCI/PCI Express 卡”。
- 如果您要更换插卡，请从操作系统中删除该插卡当前的驱动程序。

安装 PCI/PCI Express 卡

- 1 请按照第 97 页上的“开始之前”中的步骤进行操作。
- 2 卸下主机盖。请参阅第 99 页上的“卸下主机盖”。

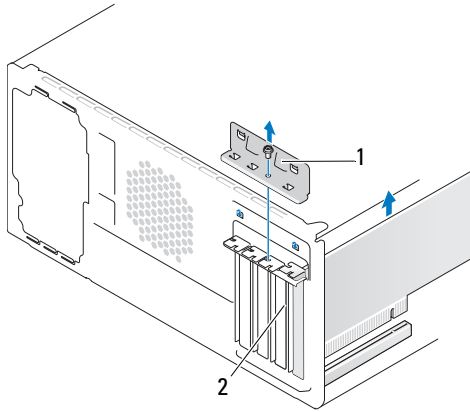

1 插卡固定支架

2 填充挡片

- 3 拧下固定插卡固定支架的螺钉。
- 4 将插卡固定支架提起，并放置在安全的地方。
- 5 如果要安装新插卡，请卸下插卡插槽开口处的填充挡片。
- 6 如果要更换计算机中已安装的插卡，请先卸下插卡。

如果有必要，请断开连接至插卡的所有电缆。

- 对于 PCI 卡，请握住插卡的顶部边角，然后将其从连接器中取出。
- 对于 PCI Express 卡，拉动固定卡舌，握住插卡的顶部边角，然后将其从连接器中取出。



注：图中所示插卡位置仅用于示范，实际则可能与该位置存在差异。

- 7 准备插卡以便进行安装。

有关配置插卡、进行内部连接或为计算机自定义插卡的信息，请参阅插卡附带的说明文件。



警告：某些网络适配器会在连接至网络时自动启动计算机。为防止触电、被转动的风扇叶片划伤或其它意外伤害，请务必在安装任何插卡之前断开计算机与电源插座的连接。

8 将插卡放在连接器中并稳固地向下按压。确保插卡已在插槽中完全就位。

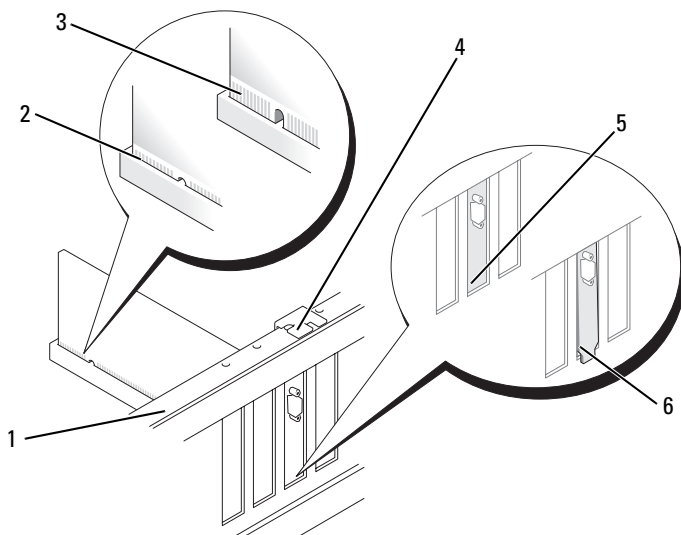

- | | | |
|--------|-----------|-----------|
| 1 定位杆 | 2 完全就位的插卡 | 3 插卡未完全就位 |
| 4 定位导柱 | 5 在插槽内的支架 | 6 在插槽外的支架 |

9 如果您要将 PCI Express 卡安装到 x16 插卡连接器中，请调整插卡的位置以使固定槽与固定卡舌对齐。

10 将插卡放在连接器中并稳固地向下按压。确保插卡已在插槽中完全就位。

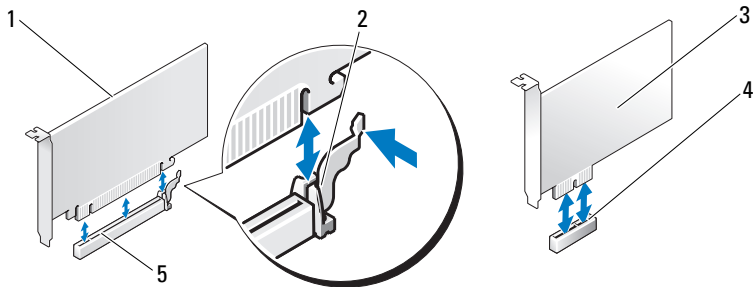

- | | | |
|----------------------|-----------------------|--------------------|
| 1 PCI Express x16 卡 | 2 固定卡舌 | 3 PCI Express x1 卡 |
| 4 PCI Express x1 卡插槽 | 5 PCI Express x16 卡插槽 | |

11 装回插卡固定支架并确保：

- 导入夹与导入槽口对齐。
- 所有插卡和填充挡片的顶端均与定位杆齐平。
- 插卡或填充挡片顶端的槽口卡在定位导柱上。

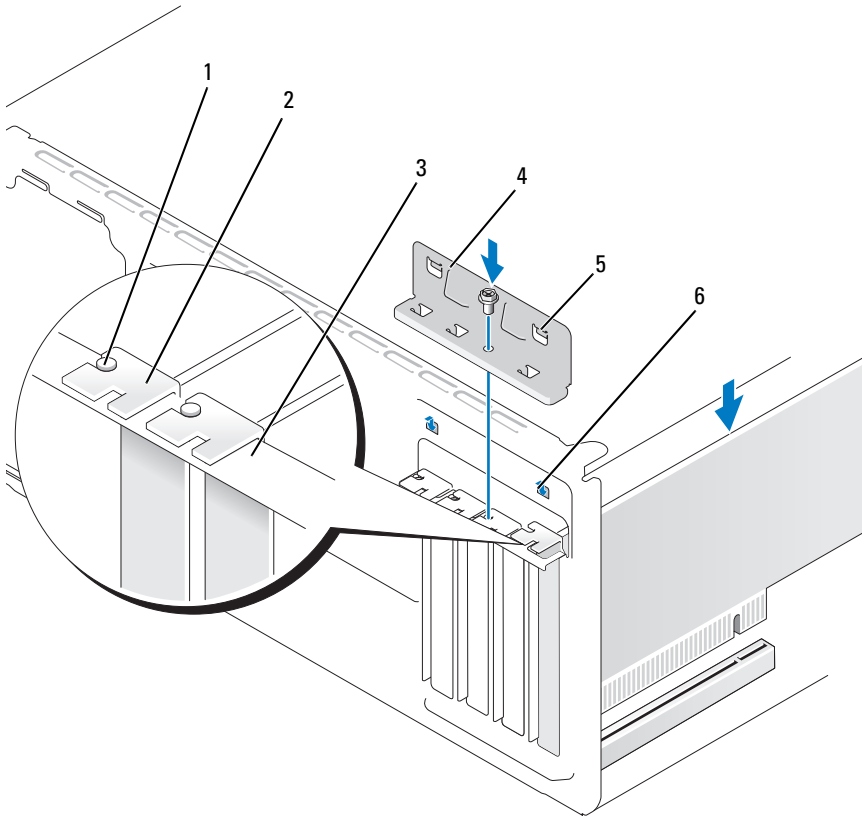

1 定位导柱



2 填充挡片

3 定位杆

4 插卡固定支架



5 导入夹 (2 个)

6 导入槽口 (2 个)

- 12 通过装回并拧紧螺钉，固定插卡固定支架。
- 13 将相应的电缆连接至插卡。
有关插卡电缆连接的信息，请参阅插卡说明文件。
-  **注意：**切勿将插卡电缆布置在插卡上方或后面。将电缆布置在插卡上方会妨碍主机盖的正确闭合，或者对设备造成损坏。
-  **注意：**要连接网络电缆，请先将电缆插入网络设备，然后将其插入计算机。
- 14 装回主机盖，将计算机和设备与电源插座重新连接，然后将其打开。
- 15 如果安装了声卡，请：
 - a 进入系统设置程序（请参阅第 173 页上的“系统设置程序”），转至 **Onboard Devices**（机载设备）并选择 **Integrated Audio**（集成音频），然后将该设置更改为 **Off**（关闭）。
 - b 将外部音频设备连接至声卡连接器。请勿将外部音频设备连接至背面板上的麦克风、扬声器 / 耳机或输入连接器。请参阅第 19 页上的“计算机的后视图”。
- 16 如果安装了添加式网络适配器并要禁用集成网络适配器，请：
 - a 进入系统设置程序（请参阅第 173 页上的“系统设置程序”），转至 **Onboard Devices**（机载设备）并选择 **Integrated NIC**（集成 NIC），然后将该设置更改为 **Off**（关闭）。
 - b 将网络电缆连接至添加式网络适配器连接器。请勿将网络电缆连接至背面板上的集成连接器。请参阅第 19 页上的“计算机的后视图”。
- 17 按照插卡说明文件中的说明，安装插卡所需的所有驱动程序。

卸下 PCI/PCI Express 卡

- 1 请按照第 97 页上的“开始之前”中的步骤进行操作。
- 2 卸下主机盖。请参阅第 99 页上的“卸下主机盖”。
- 3 拧下固定插卡固定支架的螺钉。
- 4 将插卡固定支架提起，并放置在安全的地方。

- 5 如果要更换计算机中已安装的插卡，请先卸下插卡。
如果有必要，请断开连接至插卡的所有电缆。
 - 对于 PCI 卡，请拿住插卡的顶部边角，然后将其从连接器中取出。
 - 对于 PCI Express 卡，拉动固定卡舌，拿住插卡的顶部边角，然后将其从连接器中取出。
- 6 如果您不打算装回插卡，请在闲置的插槽开口处安装填充挡片。
 **注：**您必须在闲置的插卡插槽开口处安装填充挡片，以维持计算机的 FCC 认证。挡片还可以防止灰尘和污物进入计算机。
- 7 装回插卡固定支架，并确保：
 - 导入夹与导入槽口对齐。
 - 所有插卡和填充挡片的顶端均与定位杆齐平。
 - 插卡或填充挡片顶端的槽口卡在定位导柱上。
- 8 通过装回并拧紧螺钉，固定插卡固定支架。
-  **注意：**要连接网络电缆，请先将电缆插入网络设备，然后将其插入计算机。
- 9 装回主机盖，将计算机和设备与电源插座重新连接，然后将其打开。
- 10 从操作系统中卸载插卡的驱动程序。
- 11 如果卸下了声卡：
 - a 进入系统设置程序（请参阅第 173 页上的“系统设置程序”），转至 **Onboard Devices**（机载设备）并选择 **Integrated Audio**（集成音频），然后将该设置更改为 **On**（打开）。
 - b 将外部音频设备连接至计算机背面板上的音频连接器。请参阅第 19 页上的“计算机的后视图”。
- 12 如果卸下了添加式网络连接器：
 - a 进入系统设置程序（请参阅第 173 页上的“系统设置程序”），转至 **Onboard Devices**（机载设备）并选择 **Integrated NIC**（集成 NIC），然后将该设置更改为 **On**（打开）。
 - b 将网络电缆连接至计算机背面板上的集成连接器。请参阅第 19 页上的“计算机的后视图”和第 21 页上的“背面板连接器”。

挡板

警告： 开始执行本节中的任何步骤之前，请阅读并遵循《产品信息指南》中的安全说明。

警告： 为防止触电，请始终在卸下主机盖之前断开计算机与电源插座的连接。

卸下挡板

- 1 请按照第 97 页上的“开始之前”中的步骤进行操作。
- 2 卸下主机盖（请参阅第 99 页上的“卸下主机盖”）。

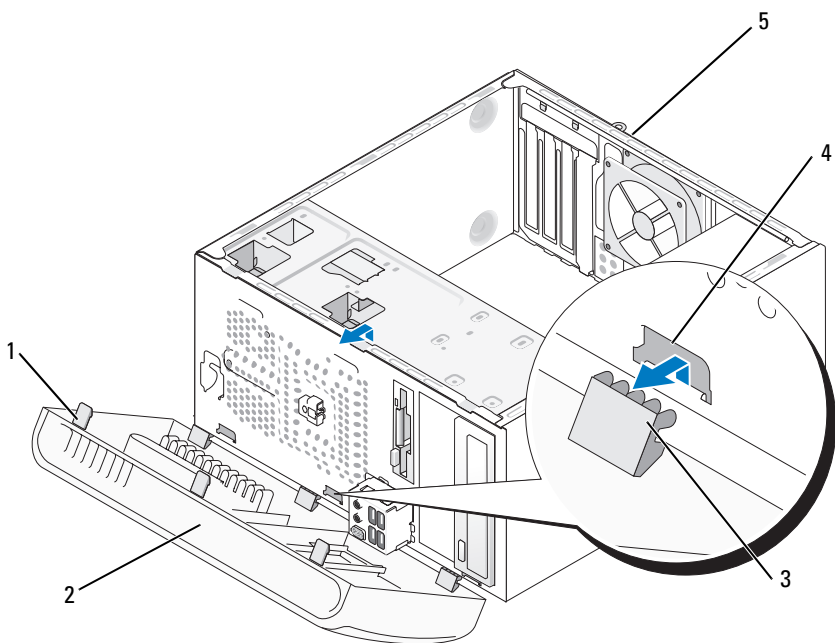

1 挡板卡舌（3 个） 2 挡板 3 挡板夹（3 个）

4 挡板夹插口（3 个） 5 计算机背面

- 3 一次抓住并提起一个挡板卡舌，将其从前面板中松开。
- 4 转动并拉起挡板，使其脱离计算机前端，以便从挡板插口松开挡板夹。
- 5 将挡板放在一旁安全的地方。

装回挡板

- 1 将挡板夹对准并插入挡板插口中。

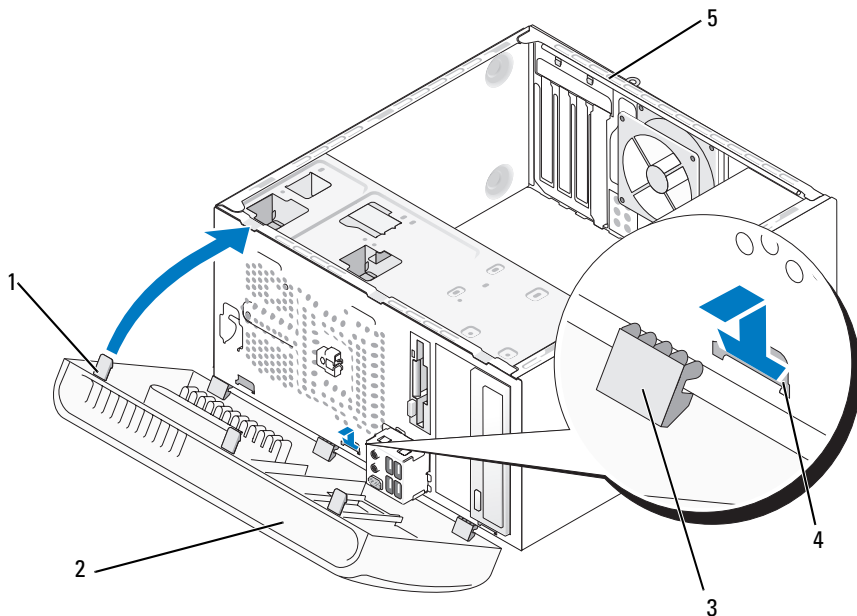

- | | | |
|---------------|----------|-------------|
| 1 挡板卡舌 (3 个) | 2 挡板 | 3 挡板夹 (3 个) |
| 4 挡板夹插口 (3 个) | 5 计算机的背面 | |

- 2 朝计算机方向转动挡板，直至其在前面板上卡入到位。

驱动器

您的计算机支持以下设备组合：

- 最多两个串行 ATA 硬盘驱动器
- 一个可选的软盘驱动器或可选的介质卡读取器
- 最多两个 CD 或 DVD 驱动器

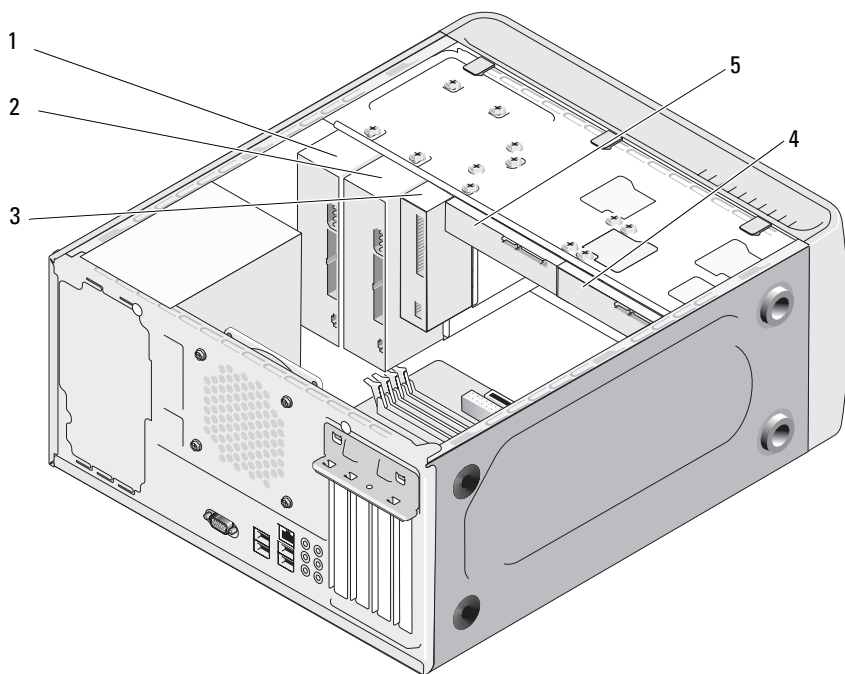

- 1 CD 或 DVD 驱动器 2 可选的 CD 或 DVD 驱动器 3 软盘驱动器或介质卡读取器
4 可选的硬盘驱动器 5 硬盘驱动器

推荐采用的驱动器电缆连接

- 将串行 ATA 硬盘驱动器连接至系统板上标有“SATA0”或“SATA1”的连接器的。
- 将串行 ATA CD 或 DVD 驱动器连接至系统板上标有“SATA4”或“SATA5”的连接器的。

 **注：** Inspiron 530b/530d 中不支持 SATA 4 和 SATA 5。

连接驱动器电缆

安装驱动器时，需将直流电源电缆和数据电缆两根电缆连接至驱动器的背部。

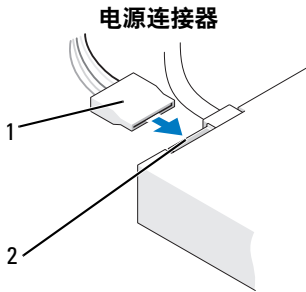

1 电源电缆 2 电源输入连接器

驱动器接口连接器

驱动器电缆连接器采用锁定式设计，以确保正确插接。连接前，请将电缆上的电缆连接器键和驱动器正确对齐。

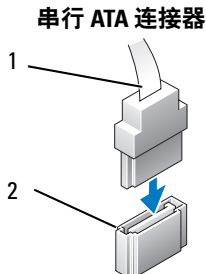

1 接口电缆 2 接口连接器

连接和断开驱动器电缆

连接和断开串行 ATA 数据电缆时，请使用推拉卡舌来断开电缆连接。

串行 ATA 接口连接器采用锁定式设计以确保正确插接；即在一个连接器上有一个槽口或缺少一根插针，与另一个连接器上的凸起或插孔相对应。

硬盘驱动器

 **警告：** 开始执行本节中的任何步骤之前，请阅读并遵循《产品信息指南》中的安全说明。

 **警告：** 为防止触电，请始终在卸下主机盖之前断开计算机与电源插座的连接。



注意： 为避免损坏驱动器，请勿将其放置在坚硬的表面上。请将其放置在泡沫垫一类材料的软性表面上，以有效减震。



注意： 如果要更换包含需要保留的数据的硬盘驱动器，请在开始此步骤之前先备份文件。

查阅驱动器的说明文件，验证其配置是否适用于您的计算机。

卸下硬盘驱动器

- 1 请按照第 97 页上的“开始之前”中的步骤进行操作。
- 2 卸下主机盖（请参阅第 99 页上的“卸下主机盖”）。
- 3 将电源电缆和数据电缆从驱动器中断开。
- 4 断开数据电缆与系统板的连接。

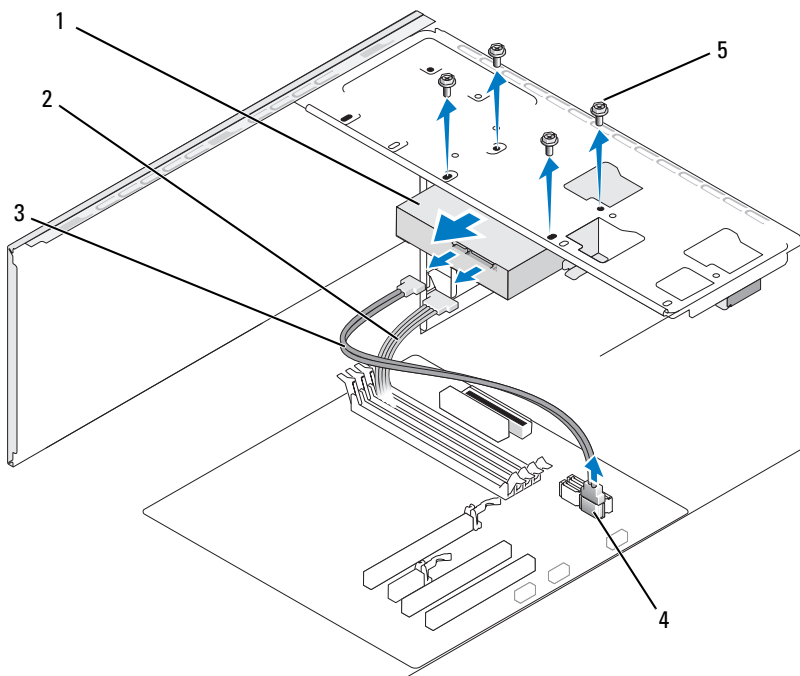

- | | | |
|----------|----------|---------------|
| 1 硬盘驱动器 | 2 电源电缆 | 3 串行 ATA 数据电缆 |
| 4 系统板连接器 | 5 螺钉 (4) | |

 **注：**系统板上连接器的位置可能因计算机不同而有所差异。请参阅第 100 页上的“计算机内部视图”。

5 卸下固定硬盘驱动器的四颗螺钉。

 **注意：**此处露出硬盘驱动器电路板部件时，确保不会使用螺丝刀刮花螺孔。

6 将驱动器从计算机的前端滑出。

7 如果卸下此驱动器会更改驱动器配置，请确保在系统设置程序中体现这些更改。重新启动计算机后，进入系统设置程序（请参阅第 173 页上的“系统设置程序”），然后转至 System Setup（系统设置程序）的 Drives（驱动器）部分，并在 Drive 0 through 3（驱动器 0 至 3）下将 Drive（驱动器）设置为正确配置。

8 装回主机盖（请参阅第 164 页上的“装回主机盖”）。

9 将计算机和其它设备连接至电源插座。

安装硬盘驱动器



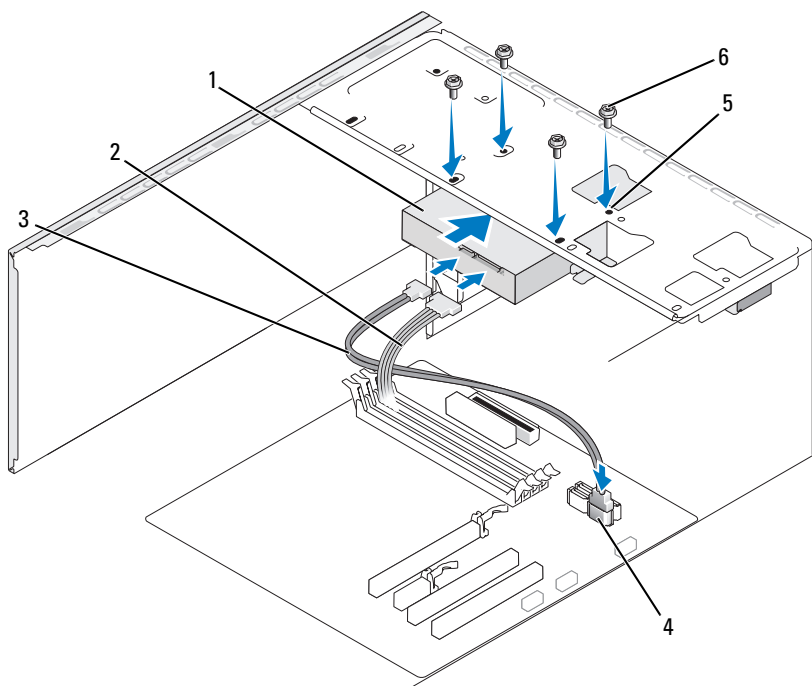

- 1 请按照第 97 页上的“开始之前”中的步骤进行操作。
- 2 卸下主机盖（请参阅第 99 页上的“卸下主机盖”）。
- 3 查阅驱动器的说明文件，验证驱动器的配置是否适合您的计算机。
- 4 将硬盘驱动器滑入硬盘驱动器托架中。
- 5 将硬盘驱动器中的四个螺孔与硬盘驱动器托架中的螺孔对齐。



- | | | |
|----------|--------------------|---------------|
| 1 硬盘驱动器 | 2 电源电缆 | 3 串行 ATA 数据电缆 |
| 4 系统板连接器 | 5 硬盘驱动器托架中的螺孔（4 个） | 6 螺钉（4 颗） |

- 6 装回并拧紧固定硬盘驱动器的四颗螺钉。
- 7 将电源电缆和数据电缆连接至驱动器。
- 8 将数据电缆连接至系统板。
- 9 检查所有电缆，确保它们均已正确连接并稳固就位。
- 10 装回主机盖（请参阅第 164 页上的“装回主机盖”）。
-  **注意：**要连接网络电缆，请先将电缆插入网络端口或设备，然后将电缆插入计算机。
- 11 将计算机和设备连接至电源插座，然后将它们打开。
- 12 有关驱动器运行所需的任何软件的安装说明，请参阅驱动器附带的说明文件。
- 13 查看系统设置程序以了解驱动器配置的更改（请参阅第 173 页上的“进入系统设置程序”）。

安装备用硬盘驱动器

-  **警告：**开始执行本节中的任何步骤之前，请阅读并遵循《产品信息指南》中的安全说明。
 -  **警告：**为防止触电，请始终在卸下主机盖之前断开计算机与电源插座的连接。
 -  **注意：**为避免损坏驱动器，请勿将其放置在坚硬的表面上。请将其放置在泡沫垫一类材料的软性表面上，以有效减震。
 -  **注：**对于附加驱动器，初始购买计算机期间未附带额外的螺钉，但将随附加的驱动器附带。
- 1 请按照第 97 页上的“开始之前”中的步骤进行操作。
 - 2 卸下主机盖（请参阅第 99 页上的“卸下主机盖”）。
 - 3 查阅驱动器的说明文件，验证驱动器的配置是否适合您的计算机。
 - 4 将备用硬盘驱动器滑入备用硬盘驱动器托架中。
 - 5 将备用硬盘驱动器中的螺孔对准备用硬盘驱动器托架中的螺孔。

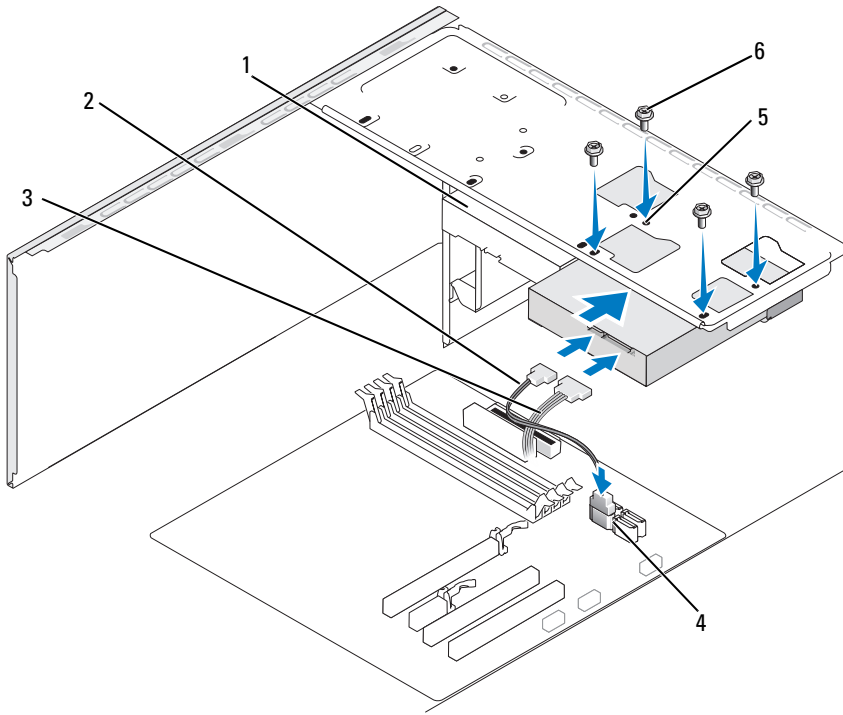

- 1 备用硬盘驱动器（可选） 2 串行 ATA 数据电缆 3 电源电缆
4 系统板连接器 5 硬盘驱动器托架中的螺孔（4 个） 6 螺钉（4）

- 6 装回并拧紧固定硬盘驱动器的四颗螺钉。
7 将电源电缆和数据电缆连接至驱动器。
8 将数据电缆连接至系统板。

- 9 检查所有电缆，确保其均已正确连接并稳固就位。
- 10 装回主机盖（请参阅第 164 页上的“装回主机盖”）。
-  **注意：**要连接网络电缆，请先将电缆插入网络端口或设备，然后将电缆插入计算机。
- 11 将计算机和设备连接至电源插座，然后将它们打开。
- 12 有关驱动器运行所需的任何软件的安装说明，请参阅驱动器附带的说明文件。
- 13 查看系统设置程序以了解驱动器配置的更改（请参阅第 173 页上的“进入系统设置程序”）。

软盘驱动器（可选）

 **警告：**开始执行本节中的任何步骤之前，请阅读并遵循《产品信息指南》中的安全说明。

 **警告：**为防止触电，请始终在卸下主机盖之前断开计算机与电源插座的连接。

 **注：**如果要添加软盘驱动器，请参阅第 137 页上的“安装软盘驱动器”。

卸下软盘驱动器

- 1 请按照第 97 页上的“开始之前”中的步骤进行操作。
- 2 卸下主机盖（请参阅第 99 页上的“卸下主机盖”）。
- 3 卸下挡板（请参阅第 126 页上的“卸下挡板”）。

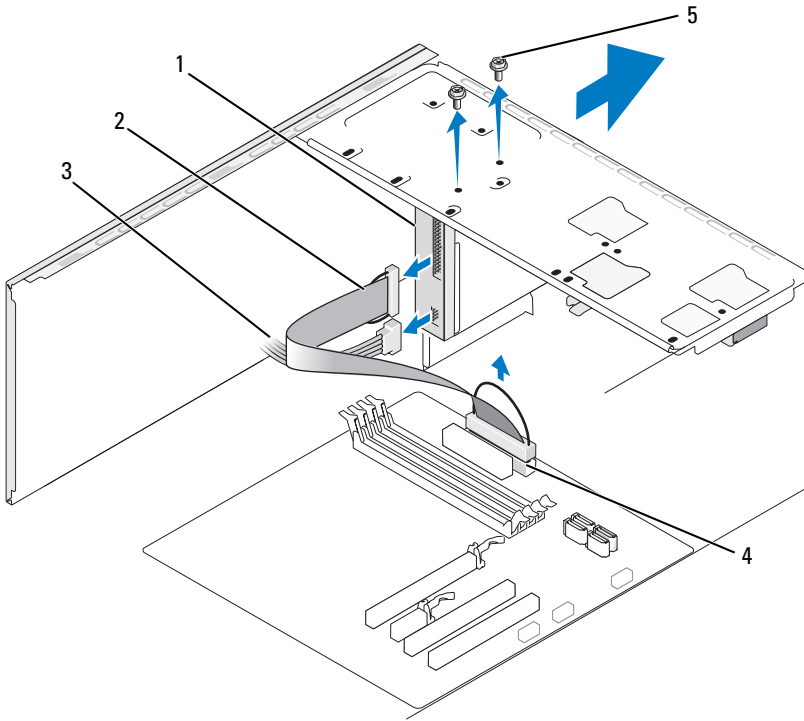

- | | | |
|----------|-----------|--------|
| 1 软盘驱动器 | 2 数据电缆 | 3 电源电缆 |
| 4 系统板连接器 | 5 螺钉（2 颗） | |

 **注：**位置 / 连接器可能因系统类型不同而有所差异。有关详情，请参阅第 101 页上的“系统板组件”。

4 断开电源和软盘驱动器电缆与软盘驱动器背面的连接。

 **注：**如果安装了 PCI Express x16 卡，此插卡可能会盖住软盘驱动器连接器。断开软盘驱动器电缆连接之前，请卸下此插卡（请参阅第 124 页上的“卸下 PCI/PCI Express 卡”）

5 断开数据电缆与系统板的连接。

6 卸下用于固定软盘驱动器的两颗螺钉。

7 将软盘驱动器从计算机的前端滑出。

- 8 如果不打算更换驱动器，则请重新安装驱动器面板插件（请参阅第 149 页上的“装回 CD/DVD 面板插件”）。
- 9 装回主机盖（请参阅第 164 页上的“装回主机盖”）。
- 10 将计算机和设备连接至电源插座，然后将它们打开。
- 11 检查系统设置以了解相应的软盘 Drive Option（驱动器选项）更改（请参阅第 173 页上的“进入系统设置程序”）。

安装软盘驱动器

- 1 请按照第 97 页上的“开始之前”中的步骤进行操作。
- 2 卸下主机盖（请参阅第 99 页上的“卸下主机盖”）。
- 3 卸下挡板（请参阅第 126 页上的“卸下挡板”）。
- 4 如果是安装新的软盘驱动器而不是装回驱动器，请将梅花槽螺丝刀的尖对准可拆卸金属板上的插槽，然后向外转动螺丝刀以卸下金属板。

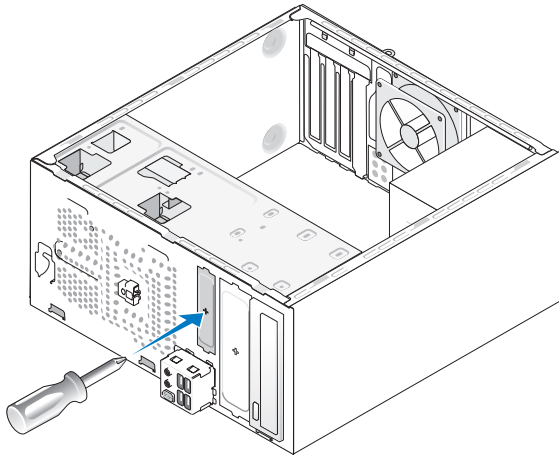

- 5 轻轻将软盘驱动器滑入 FlexBay 插槽中就位。
- 6 将软盘驱动器中的螺孔对准 FlexBay 中的螺孔。
- 7 上紧两颗螺钉以固定软盘驱动器。
- 8 将电源电缆和数据电缆连接至软盘驱动器。
- 9 将数据电缆的另一端连接至系统板上标有“FLOPPY”的连接器（请参阅第 100 页上的“计算机内部视图”）并将电缆通过导流罩上的固定夹整理好。

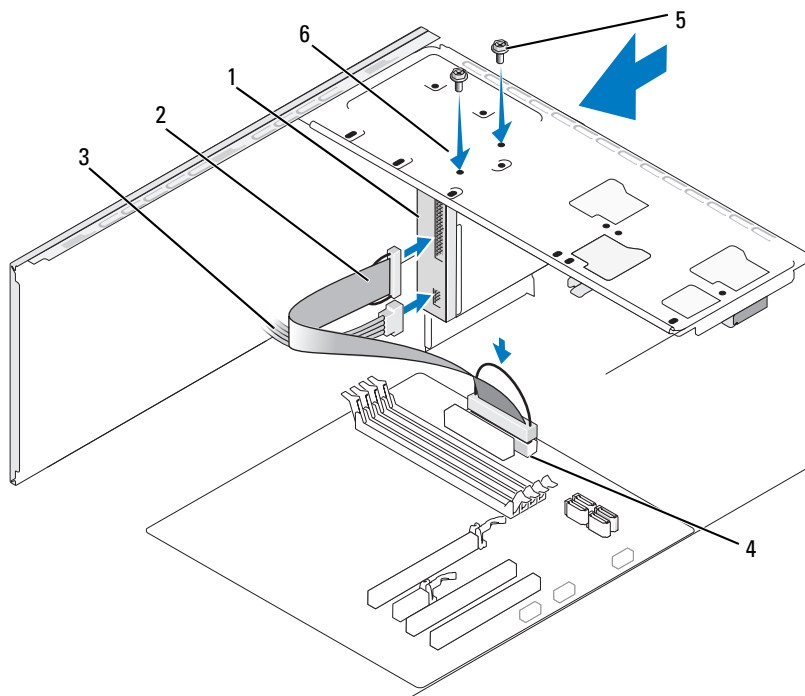

- 1 软盘驱动器 2 数据电缆 3 电源电缆
4 系统板连接器 5 客户定制螺钉（2 颗） 6 软盘驱动器中的螺钉

注：位置 / 连接器可能因系统类型不同而有所差异。有关详情，请参阅第 101 页上的“系统板组件”。

10 检查所有电缆的连接，整理好电缆，以避免阻塞风扇和冷却通风孔之间的通风。

11 装回挡板（请参阅第 127 页上的“装回挡板”）。

12 装回主机盖（请参阅第 164 页上的“装回主机盖”）。

注意：要连接网络电缆，请先将电缆插入网络设备，然后将其插入计算机。

13 将计算机和设备连接至各自的电源插座，然后将它们打开。

有关驱动器运行所需的任何软件的安装说明，请参阅驱动器附带的说明文件。

- 14 进入系统设置程序（请参阅第 173 页上的“系统设置程序”），选择相应的 **Diskette Drive**（软盘驱动器）选项。
- 15 运行 Dell Diagnostics（请参阅第 84 页上的“Dell Diagnostics”），验证计算机是否正常工作。

卸下 FlexBay 可拆卸金属板

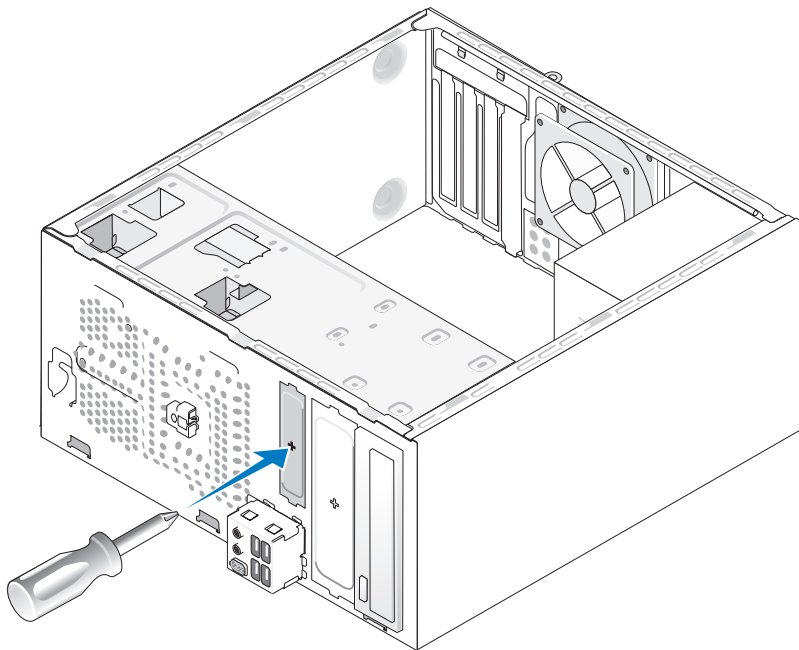

将梅花槽螺丝刀的尖对准可拆卸金属板上的插槽，然后向外旋转螺丝刀以卸下金属板。

装回驱动器面板插件

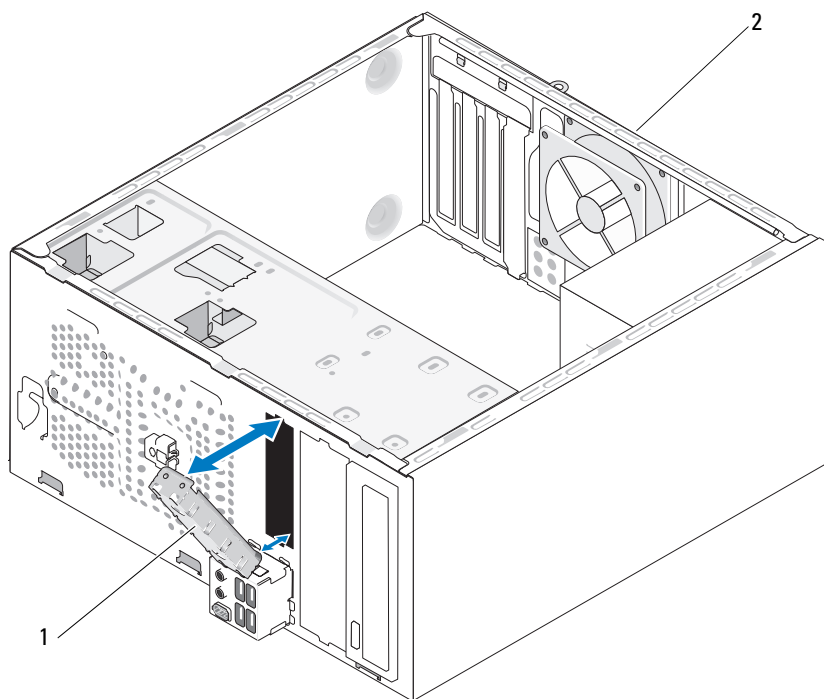

- 1 驱动器面板插件（可选） 2 计算机背面

将驱动器面板插件沿着软盘驱动器闲置插槽的边缘对齐并推入面板插件。驱动器面板插件锁定到位。

 **注：**为遵守 FCC 的规定，建议您每次从计算机中卸下软盘驱动器时，都将驱动器面板插件装回。

介质卡读取器

⚠ 警告： 开始执行本节中的任何步骤之前，请阅读并遵循《产品信息指南》中的安全说明。

⚠ 警告： 为防止触电，请始终在卸下主机盖之前断开计算机与电源插座的连接。

卸下介质卡读取器

- 1 请按照第 97 页上的“开始之前”中的步骤进行操作。
- 2 卸下主机盖（请参阅第 99 页上的“卸下主机盖”）。
- 3 卸下挡板（请参阅第 126 页上的“卸下挡板”）。

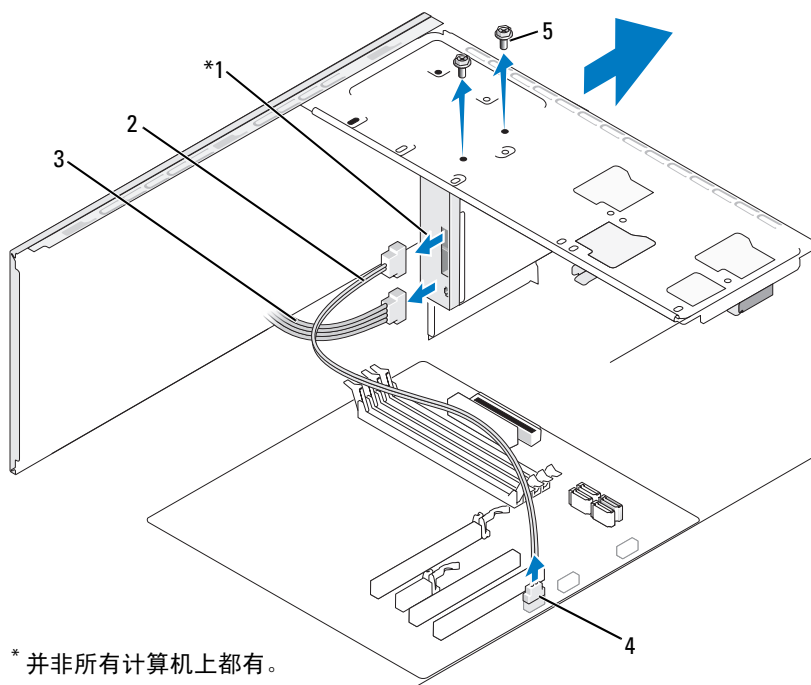

* 并非所有计算机上都有。

- | | | |
|----------|---------------|--------|
| 1 介质卡读取器 | 2 数据电缆 | 3 电源电缆 |
| 4 系统板连接器 | 5 客户定制螺钉（2 颗） | |

📎 注： 位置 / 连接器可能因系统类型不同而有所差异。有关详情，请参阅第 101 页上的“系统板组件”。

- 4 断开 FlexBay USB 电缆和电源电缆与介质卡读取器的背面和系统板上的内置 USB 连接器的连接（请参阅第 100 页上的“计算机内部视图”）。
- 5 拧下固定介质卡读取器的两颗螺钉。
- 6 将介质卡读取器从计算机的前端滑出。
- 7 如果没有重新安装介质卡读取器，请根据需要装回驱动器面板插件。
- 8 装回挡板（请参阅第 127 页上的“装回挡板”）。
- 9 装回主机盖（请参阅第 164 页上的“装回主机盖”）。
- 10 将计算机和设备连接至电源插座，然后将它们打开。

安装介质卡读取器

- 1 请按照第 97 页上的“开始之前”中的步骤进行操作。
- 2 卸下主机盖（请参阅第 99 页上的“卸下主机盖”）。
- 3 卸下挡板（请参阅第 126 页上的“卸下挡板”）。
- 4 如果是安装新的读卡器：
 - 卸下驱动器面板插件（请参阅第 139 页上的“卸下 FlexBay 可拆卸金属板”）。
 - 将介质卡读取器从其包装中取出。
- 5 轻轻地将介质卡读取器滑入到位，使其位于 FlexBay 插槽中。
- 6 将介质卡读取器中的螺孔与 FlexBay 中的螺钉对齐。
- 7 拧紧两颗螺钉，以固定介质卡读取器。
 **注：**请确保先安装介质卡读取器，然后再连接 FlexBay 电缆。
- 8 将 FlexBay USB 电缆连接至介质卡读取器背部及系统板的内置 USB 连接器（请参阅第 100 页上的“计算机内部视图”）。

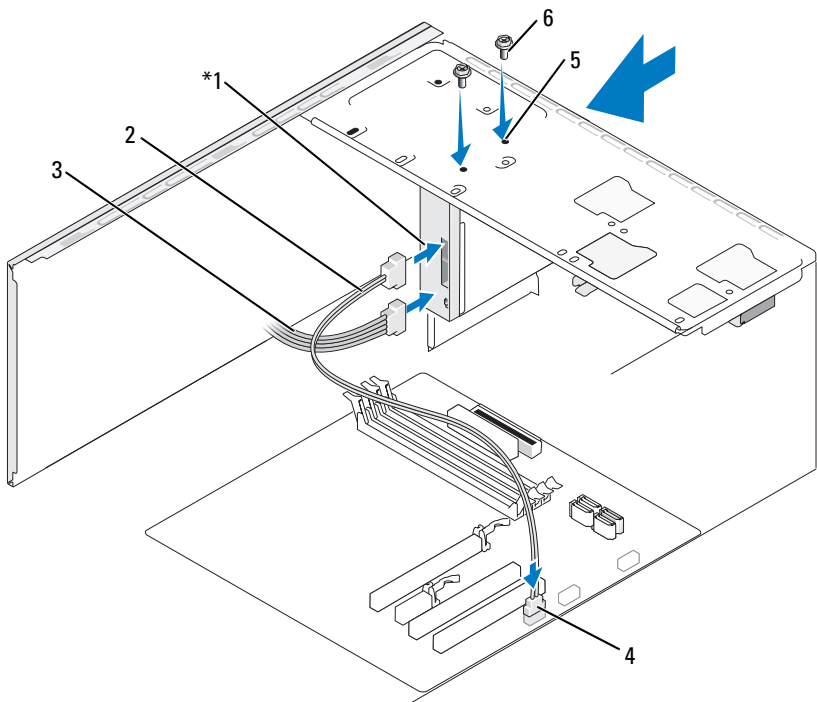

* 并非所有计算机上都有。

- | | | |
|----------|------------------|----------------|
| 1 介质卡读取器 | 2 数据电缆 | 3 电源电缆 |
| 4 系统板连接器 | 5 FlexBay 插槽中的螺孔 | 6 客户定制螺钉 (2 颗) |

- 9 装回挡板（请参阅第 127 页上的“装回挡板”）。
- 10 装回主机盖（请参阅第 164 页上的“装回主机盖”）。
- 11 将计算机和设备连接至电源插座，然后将它们打开。

CD/DVD 驱动器

警告： 开始执行本节中的任何步骤之前，请遵循《产品信息指南》中的安全说明。

警告： 为防止触电，请始终在卸下主机盖之前断开计算机与电源插座的连接。

卸下 CD/DVD 驱动器

- 1 请按照第 97 页上的“开始之前”中的步骤进行操作。
- 2 卸下主机盖（请参阅第 99 页上的“卸下主机盖”）。
- 3 卸下挡板（请参阅第 126 页上的“卸下挡板”）。
- 4 从系统板连接器中断开 CD/DVD 驱动器数据电缆的连接。
- 5 从驱动器背面断开电源电缆和 CD/DVD 驱动器数据电缆的连接。

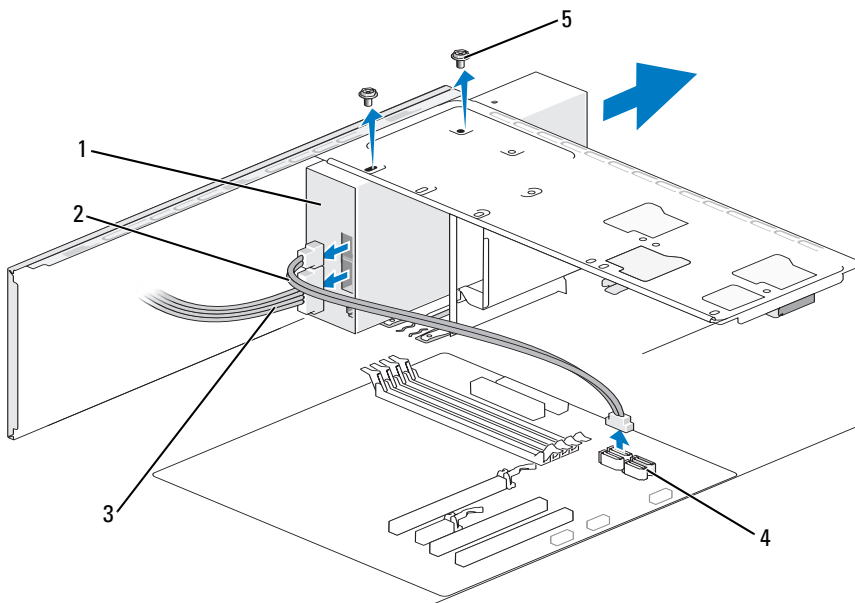

- | | | |
|--------------|---------------|--------|
| 1 CD/DVD 驱动器 | 2 数据电缆 | 3 电源电缆 |
| 4 系统板连接器 | 5 客户定制螺钉（2 颗） | |

- 6 卸下用于固定 CD/DVD 驱动器的两颗螺钉。
- 7 将 CD/DVD 驱动器从计算机的前端滑出。
- 8 如果不装回驱动器，请装回驱动器面板插件（请参阅第 140 页上的“装回驱动器面板插件”）。
- 9 装回驱动器面板（请参阅第 128 页上的“驱动器”）。
- 10 装回挡板（请参阅第 127 页上的“装回挡板”）。
- 11 装回主机盖（请参阅第 164 页上的“装回主机盖”）。
- 12 将计算机和设备连接至电源插座，然后将它们打开。
- 13 在系统设置中配置驱动器（请参阅第 173 页上的“进入系统设置程序”）。

安装 CD/DVD 驱动器

- 1 请按照第 97 页上的“开始之前”中的步骤进行操作。
- 2 卸下主机盖（请参阅第 99 页上的“卸下主机盖”）。
- 3 卸下挡板（请参阅第 126 页上的“卸下挡板”）。
- 4 轻轻地将驱动器滑入到位。
- 5 将 CD/DVD 驱动器中的螺孔与 CD/DVD 驱动器托架中的螺孔对齐。
- 6 装回并拧紧用于固定 CD/DVD 驱动器的两颗螺钉。
- 7 将电源电缆和数据电缆连接至驱动器。
- 8 将数据电缆连接至系统板上的系统板连接器。

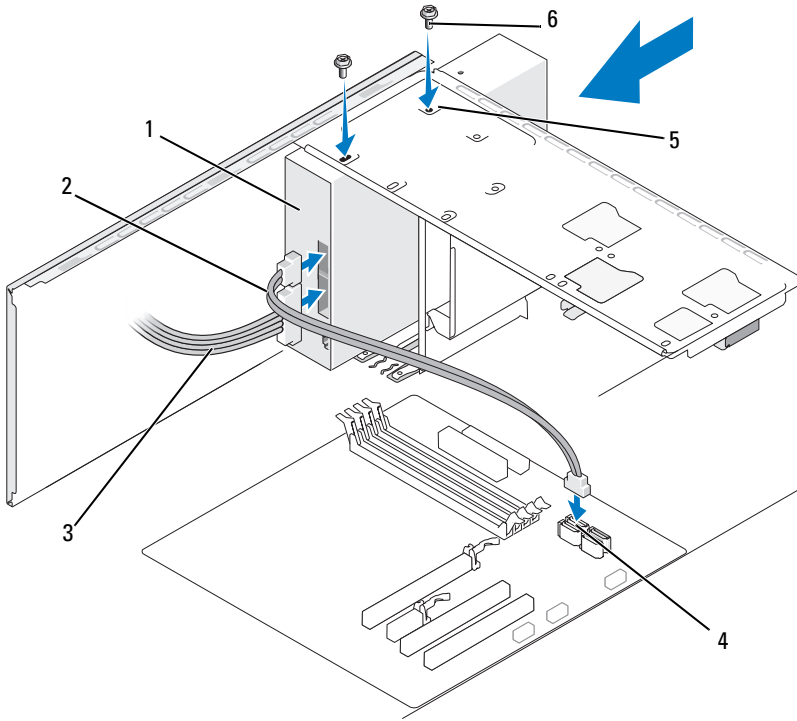

- 1 CD/DVD 驱动器 2 数据电缆 3 电源电缆
 4 系统板连接器 5 CD/DVD 驱动器托架中的螺孔 6 客户定制螺钉（2 颗）

 **注：**位置 / 连接器可能因系统类型不同而有所差异。有关详情，请参阅第 101 页上的“系统板组件”。

9 装回挡板（请参阅第 127 页上的“装回挡板”）。

10 装回主机盖（请参阅第 164 页上的“装回主机盖”）。

 **注意：**要连接网络电缆，请先将电缆插入网络设备，然后将其插入计算机。

- 11 将计算机和设备连接至各自的电源插座，然后将它们打开。
有关驱动器运行所需的任何软件的安装说明，请参阅驱动器附带的说明文件。
- 12 进入系统设置程序（请参阅第 173 页上的“系统设置程序”），选择相应的 **Drive**（驱动器）选项。
- 13 运行 Dell Diagnostics（请参阅第 84 页上的“Dell Diagnostics”），验证计算机是否正常工作。

安装备用 CD/DVD 驱动器

- 1 请按照第 97 页上的“开始之前”中的步骤进行操作。
- 2 卸下主机盖（请参阅第 99 页上的“卸下主机盖”）。
- 3 卸下挡板（请参阅第 126 页上的“卸下挡板”）。

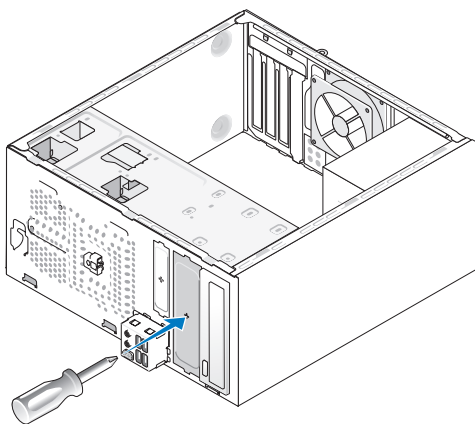

- 4 将梅花槽螺丝刀的尖对准可拆卸金属板上的插槽，然后向外转动螺丝刀以卸下金属板。
- 5 轻轻地将驱动器滑入到位。
- 6 将 CD/DVD 驱动器中的螺孔与 CD/DVD 驱动器托架中的螺孔对齐。
- 7 装回并拧紧用于固定 CD/DVD 驱动器的两颗螺钉。
- 8 将电源电缆和数据电缆连接至驱动器。
- 9 将数据电缆连接至系统板上的系统板连接器。

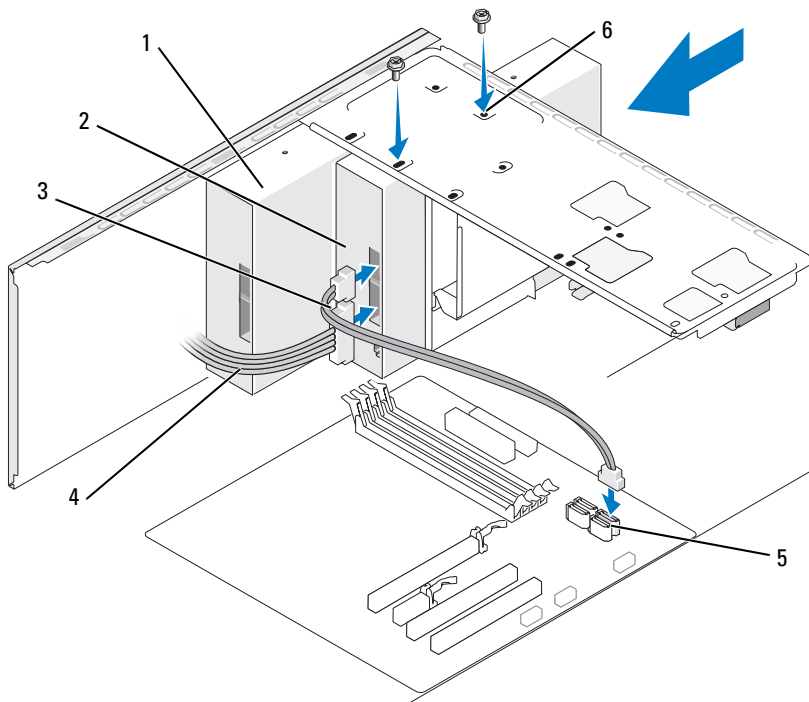

- 1 CD/DVD 驱动器 2 备用 CD/DVD 驱动器 3 数据电缆
4 电源电缆 5 系统板连接器 6 CD/DVD 驱动器托架中的螺孔

- 10** 检查所有电缆的连接，整理好电缆，以避免阻塞风扇和冷却通风孔之间的通风。
- 11** 装回并拧紧用于固定 CD/DVD 驱动器的两颗螺钉。
- 12** 装回挡板（请参阅第 127 页上的“装回挡板”）。
- 13** 装回主机盖（请参阅第 164 页上的“装回主机盖”）。
- ➡ 注意：**要连接网络电缆，请先将电缆插入网络设备，然后将其插入计算机。
- 14** 将计算机和设备连接至各自的电源插座，然后将它们打开。
有关驱动器运行所需的任何软件的安装说明，请参阅驱动器附带的说明文件。

- 15 进入系统设置程序（请参阅第 173 页上的“系统设置程序”），选择相应的 **Drive**（驱动器）选项。
- 16 运行 Dell Diagnostics（请参阅第 84 页上的“Dell Diagnostics”），验证计算机是否正常工作。

装回 CD/DVD 面板插件

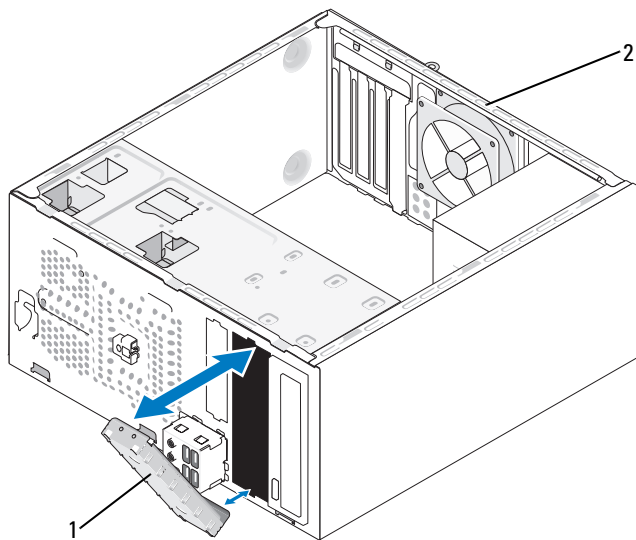

1 CD/DVD 面板插件（可选）

2 计算机背面

将 CD/DVD 面板插件沿着 CD/DVD 闲置插槽的边缘对齐并推入。CD/DVD 面板插件将锁定到位。

 **注：**为遵守 FCC 的规定，建议您每次从计算机中卸下 CD/DVD 时，都装回 CD/DVD 面板插件。

电池

更换电池

 **警告：**开始执行本节中的任何步骤之前，请阅读并遵循《产品信息指南》中的安全说明。

 **注意：**为防止静电损害计算机内部组件，请在触摸计算机的任何电子组件之前，先去身上的静电。您可以通过触摸计算机机箱上未上漆的金属表面导去身上的静电。

币形电池用于保持计算机的配置、日期和时间信息。电池可以使用若干年。如果您每次打开计算机后均需要重设时间和日期信息，请更换电池。

 **警告：**如果新电池安装不正确，可能会引起爆炸。更换电池时，请仅使用与制造商推荐型号相同或相近的电池。按照制造商的说明处理废旧电池。

更换电池的步骤：

- 1 记录系统设置程序（请参阅第 173 页上的“系统设置程序”）中的所有屏幕信息，以便在步骤 9 中恢复正确设置。
- 2 请按照第 97 页上的“开始之前”中的步骤进行操作。
- 3 卸下主机盖（请参阅第 99 页上的“卸下主机盖”）。
- 4 找到电池槽（请参阅第 100 页上的“计算机内部视图”）。
- 5 小心地按压电池释放拉杆使其脱离电池，电池将弹出。
- 6 将新电池放入电池槽（标有“+”的一面朝上），然后将其卡入到位。

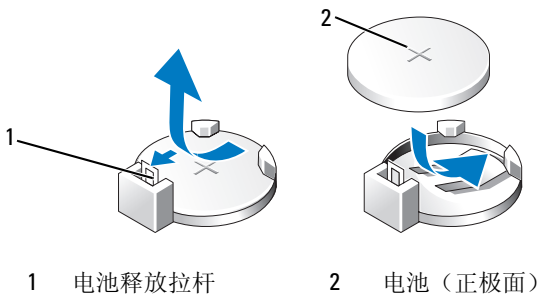

7 装回主机盖（请参阅第 164 页上的“装回主机盖”）。

- ➡ **注意：**要连接网络电缆，请先将电缆插入网络设备，然后将其插入计算机。
- 8 将计算机和设备连接至电源插座，然后将它们打开。
- 9 进入系统设置程序（参见第 173 页上的“系统设置程序”），恢复在步骤 1 中记录的设置。然后转至 **Maintenance**（维护）部分并清除 **Event Log**（事件日志）中电池电量不足以及与电池更换有关的其它错误。
- 10 正确地处理废旧电池。
有关电池处理的信息，请参阅《产品信息指南》。

电源设备

 **警告：**开始执行本节中的任何步骤之前，请遵循《产品信息指南》中的安全说明。

➡ **注意：**为防止静电损害计算机内部组件，请在触摸计算机的任何电子组件之前，先去身上的静电。您可以通过触摸计算机机箱上未上漆的金属表面导去身上的静电。

更换电源设备

- 1 请按照第 97 页上的“开始之前”中的步骤进行操作。
- 2 卸下主机盖（请参阅第 99 页上的“卸下主机盖”）。
- 3 从系统板和驱动器上断开直流电源电缆的连接。

当您将直流电源电缆从系统板和驱动器拔下时，请注意电缆在计算机的机箱卡舌下的走向。装回这些电缆时您必须正确地布线，以免挤压电缆或使电缆折皱。

- 4 从电源设备端的固定夹卸下硬盘驱动器电缆、CD/DVD 驱动器数据电缆、前面板带状电缆及任何其它电缆。
- 5 拧下将电源设备连接至计算机机箱背面的四颗螺钉。

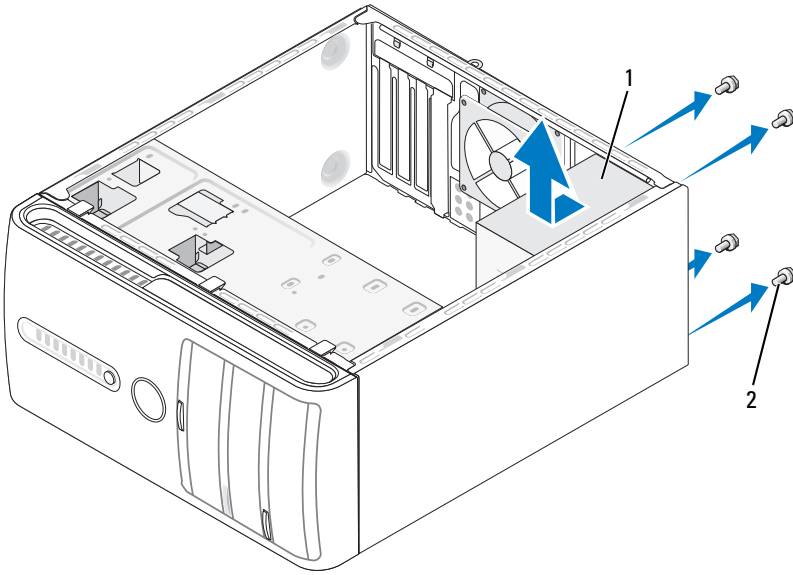

1 电源设备

2 螺钉 (4)

6 滑出电源设备并将其提出。

7 将备用电源设备滑向计算机的背面。

8 装回并拧紧将电源设备固定到计算机机箱背面的所有螺钉。

警告： 没有装回并拧紧所有螺钉可能会导致触电，因为这些螺钉是系统接地的一个关键组成部分。

注意： 在机箱卡舌下布置直流电源电缆。必须正确布线这些电缆，以防止损坏电缆。

9 重新将直流电源电缆连接至系统板和驱动器。

10 将硬盘驱动器电缆、CD/DVD 驱动器数据电缆和前面板带状电缆固定至电源设备端的固定夹上。





注： 仔细检查所有的电缆连接以确保其已稳固连接。

11 装回主机盖（请参阅第 164 页上的“装回主机盖”）。



12 将计算机和设备连接至电源插座，然后将其打开。

13 运行 Dell Diagnostics（请参阅第 84 页上的“Dell Diagnostics”），验证计算机是否正常工作。

I/O 面板

-  **警告：** 开始执行本节中的任何步骤之前，请阅读并遵循《产品信息指南》中的安全说明。
-  **警告：** 为防止可能发生的触电、被转动的风扇叶片划伤或其它意外伤害，请务必在打开主机盖之前断开计算机与电源插座的连接。
-  **警告：** 正常运行期间，散热器部件、电源设备和其它组件可能会非常热。接触这些组件之前，请确保让其有足够的时间冷却。
-  **注意：** 为防止静电损害计算机内部组件，请在触摸计算机的任何电子组件之前，先去身上的静电。您可以通过触摸计算机机箱上未上漆的金属表面导去身上的静电。

卸下 I/O 面板

-  **注：** 在卸下所有电缆时，请记下这些电缆的布线，以便在安装新 I/O 面板时可以正确地重新布线这些电缆。
- 1 请按照第 97 页上的“开始之前”中的步骤进行操作。
 - 2 卸下主机盖（请参阅第 99 页上的“卸下主机盖”）。
 - 3 卸下挡板（请参阅第 126 页上的“卸下挡板”）。
-  **注意：** 将 I/O 面板从计算机中滑出时，一定要非常小心。否则可能会损坏电缆连接器和电缆布线固定夹。
- 4 断开所有从系统板连接至输入输出面板的电缆连接。
 - 5 卸下用于固定 I/O 面板的螺钉。
 - 6 小心地从计算机中卸下 I/O 面板。

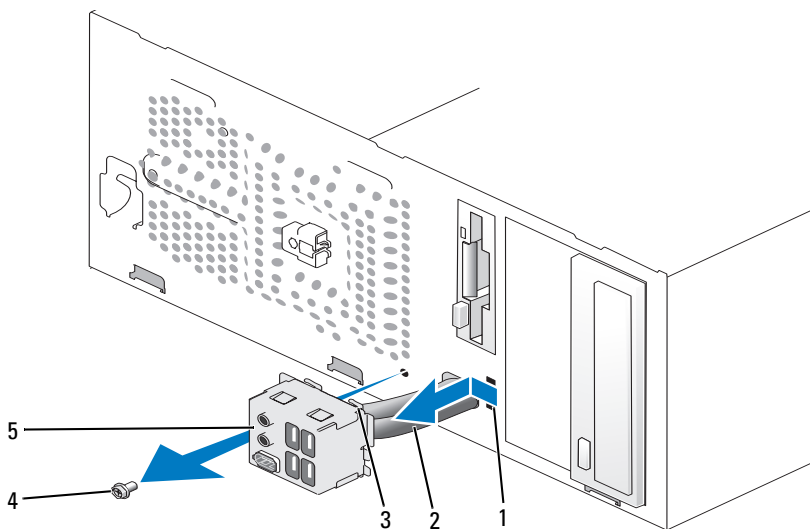

- 1 I/O 面板固定夹槽
- 2 电缆
- 3 输入输出面板固定夹
- 4 螺钉
- 5 I/O 面板

安装 I/O 面板

1 将 I/O 面板置于插槽中。

注意：将 I/O 面板滑入计算机时，切勿损坏电缆连接器及电缆导线夹。

2 将 I/O 面板夹对准并滑入 I/O 面板夹插槽中。

3 装回并上紧用于固定 I/O 面板的螺钉。

4 将电缆重新连接至系统板。





5 装回挡板（请参阅第 127 页上的“装回挡板”）。

6 装回主机盖（请参阅第 164 页上的“装回主机盖”）。



7 将计算机和设备连接至电源插座，然后将它们打开。

8 运行 Dell Diagnostics（请参阅第 84 页上的“Dell Diagnostics”），验证计算机是否正常工作。

处理器风扇

-  **警告：** 开始执行本节中的任何步骤之前，请阅读并遵循《产品信息指南》中的安全说明。
-  **警告：** 为防止可能发生的触电、被转动的风扇叶片划伤或其它意外伤害，请务必在打开主机盖之前断开计算机与电源插座的连接。
-  **警告：** 正常运行期间，散热器部件、电源设备和其它组件可能会非常热。接触这些组件之前，请确保让其有足够的时间冷却。
-  **注意：** 为防止静电损害计算机内部组件，请在触摸计算机的任何电子组件之前，先去身上的静电。您可以通过触摸计算机机箱上未上漆的金属表面导去身上的静电。
-  **注：** 带有散热器的处理器风扇是一个整体装置。请勿尝试单独卸下风扇。

卸下处理器风扇 / 散热器部件

-  **注意：** 卸下处理器风扇 / 散热器部件时，请勿触摸叶片。这可能会损坏风扇。
 - 1 请按照第 97 页上的“开始之前”中的步骤进行操作。
 - 2 卸下主机盖（请参阅第 99 页上的“卸下主机盖”）。
 - 3 断开处理器风扇电缆与系统板的连接（请参阅第 100 页上的“计算机内部视图”）。
 - 4 小心地移开布线经过处理器风扇 / 散热器部件上方的任何电缆。
 - 5 拧松固定处理器风扇 / 散热器部件的四颗固定螺钉，然后将部件垂直向上提起。
-  **警告：** 尽管有塑料罩，正常运行期间散热器风扇部件仍可能会很热。在触摸散热器部件之前，请确保有足够的时间使其冷却。

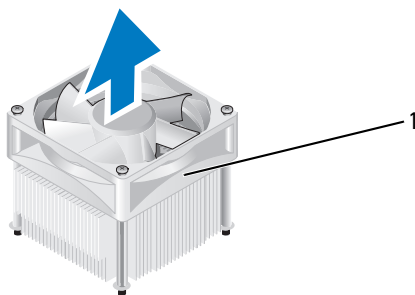

1 处理器风扇 / 散热器部件

-  **注：** 您计算机中的处理器风扇 / 散热器部件可能与上图所示的部件并非完全相同。

安装处理器风扇 / 散热器部件

注意：重新安装风扇时，请确保没有夹住系统板与风扇之间的线缆。

- 1 将处理器风扇 / 散热器部件上的固定螺钉对准系统板上的四个金属螺孔突起。

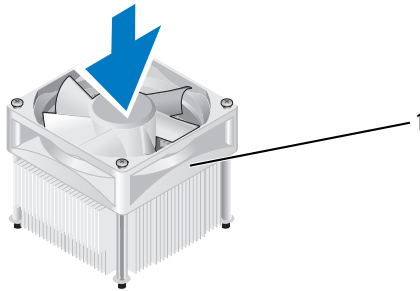

1 处理器风扇 / 散热器部件

注：您计算机中的处理器风扇 / 散热器部件可能与上图所示的部件并非完全相同。

- 2 拧紧四颗固定螺钉。

注：请确保处理器风扇 / 散热器部件正确就位并固定。

- 3 将处理器风扇 / 散热器部件电缆连接至 CPU_FAN 系统板连接器（请参阅第 100 页上的“计算机内部视图”）。
- 4 装回主机盖（请参阅第 164 页上的“装回主机盖”）。
- 5 将计算机和设备连接至电源插座，然后将它们打开。

处理器

警告：开始执行本节中的任何步骤之前，请遵循《产品信息指南》中的安全说明。

卸下处理器

- 1 请按照第 97 页上的“开始之前”中的步骤进行操作。
- 2 卸下主机盖（请参阅第 99 页上的“卸下主机盖”）。

警告：尽管带有塑料护罩，正常运行期间散热器部件仍可能变得很热。在触摸散热器部件之前，请确保有足够的时间使其冷却。

3 从计算机卸下处理器风扇 / 散热器部件（请参阅第 155 页上的“卸下处理器风扇 / 散热器部件”）。

注意：除非新处理器需要新的散热器，否则更换处理器后重新使用原来的散热器部件即可。

4 在处理器上，用手指勾住释放拉杆的挂钩端，然后向下并向外推动以将其从固定卡舌中释放出来。

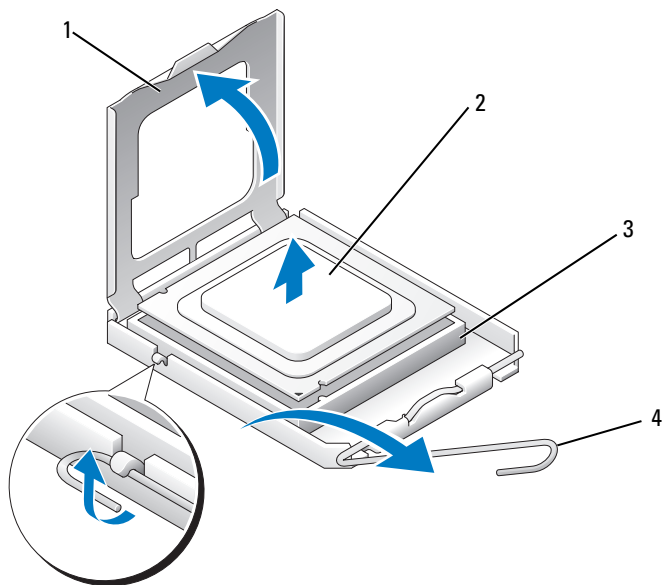

1 处理器护盖

2 处理器

3 插槽

4 释放拉杆

注意：更换处理器时，请勿触摸插槽内的任何插针或使任何物品落到插槽内的插针上。

5 从插槽中轻轻卸下处理器。

使释放拉杆展开至释放位置，以便插槽中可以放入新处理器。

安装处理器

- ➔ **注意：**触摸计算机背面未上漆的金属表面，使您接地以导去身上的静电。
- ➔ **注意：**更换处理器时，请勿触摸插槽内的任何插针或使任何物品落到插槽内的插针上。
 - 1 请按照第 97 页上的“开始之前”中的步骤进行操作。
 - 2 打开新处理器的包装时，请小心，不要触摸处理器的底部。
- ➔ **注意：**您必须将处理器正确放入插槽中，以避免在打开计算机后永久损坏处理器和计算机。
 - 3 如果插槽上的释放拉杆没有完全展开，请将其移到完全展开位置。
 - 4 将处理器上的前后端定位槽口分别与插槽上的前后端定位槽口对齐。
 - 5 将处理器的插针 1 边角与插槽的插针 1 边角对齐。
- ➔ **注意：**为避免损坏，请确保处理器与插槽正确对齐，并且在安装处理器时不要用力过大。
 - 6 轻轻地将处理器放到插槽中，并确保处理器在插槽中放置正确。
 - 7 处理器在插槽中完全就位后，请合上处理器护盖。
确保将处理器护盖上的卡舌放置在插槽中心护盖门锁的下面。
 - 8 向后朝着插槽方向转动插槽释放拉杆，将其卡入到位以固定处理器。

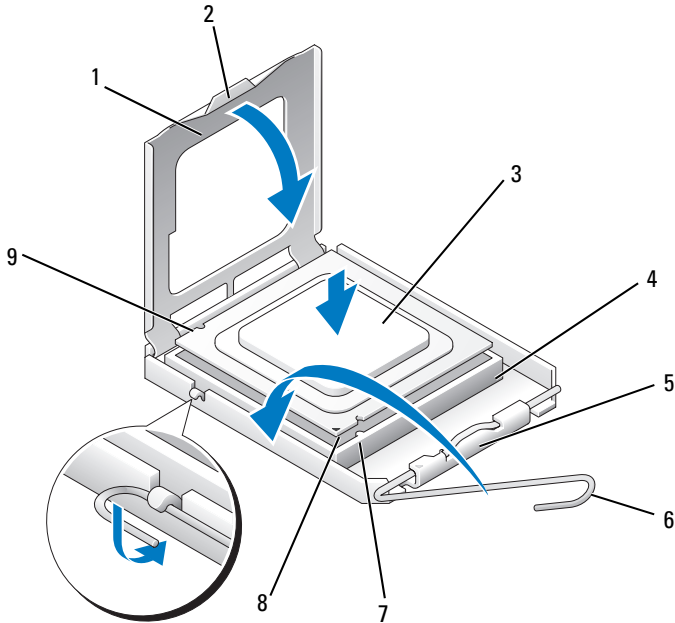

- | | | |
|----------|--------------|----------|
| 1 处理器护盖 | 2 卡舌 | 3 处理器 |
| 4 处理器插槽 | 5 中心护盖门锁 | 6 释放拉杆 |
| 7 前面定位槽口 | 8 处理器插针 1 标志 | 9 后端定位槽口 |

9 除去散热器底部的导热油脂。

注意： 确保涂抹新的导热油脂。新的导热油脂对于确保足够的热结合非常关键，这是获得最佳处理器操作所必需的。





10 在处理器顶部涂抹新的导热油脂。

11 安装处理器风扇/散热器部件（请参阅第 156 页上的“安装处理器风扇/散热器部件”）。

注意： 请确保处理器风扇 / 散热器部件正确就位并固定。

12 装回主机盖（请参阅第 164 页上的“装回主机盖”）。

机箱风扇

-  **警告：** 开始执行本节中的任何步骤之前，请阅读并遵循《产品信息指南》中的安全说明。
-  **警告：** 为防止可能发生的触电、被转动的风扇叶片划伤或其它意外伤害，请务必在打开主机盖之前断开计算机与电源插座的连接。
-  **警告：** 正常运行期间，散热器部件、电源设备和其它组件可能会非常热。接触这些组件之前，请确保让其有足够的时间冷却。
-  **注意：** 为防止静电损害计算机内部组件，请在触摸计算机的任何电子组件之前，先去身上的静电。您可以通过触摸计算机机箱上未上漆的金属表面导去身上的静电。

卸下机箱风扇

-  **注意：** 卸下机箱风扇时，请勿触摸风扇叶片。这可能会损坏风扇。

- 1 请按照第 97 页上的“开始之前”中的步骤进行操作。

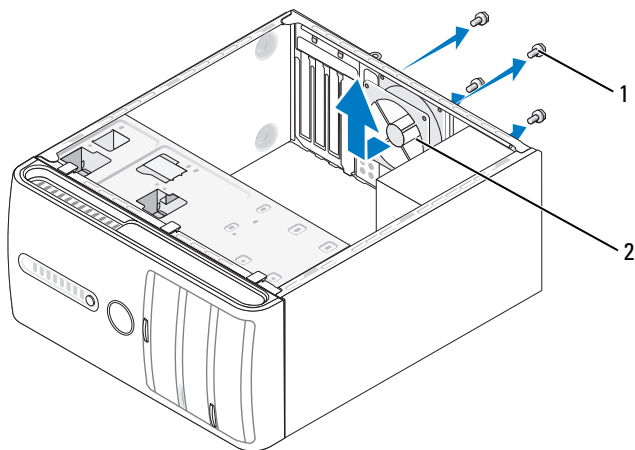

1 螺钉 (4) 2 机箱风扇

- 2 卸下主机盖（请参阅第 99 页上的“卸下主机盖”）。
- 3 拧下固定机箱风扇的四颗螺钉。
- 4 将机箱风扇滑向计算机前部，然后将其提起。

更换机箱风扇

- 1 请按照第 97 页上的“开始之前”中的步骤进行操作。

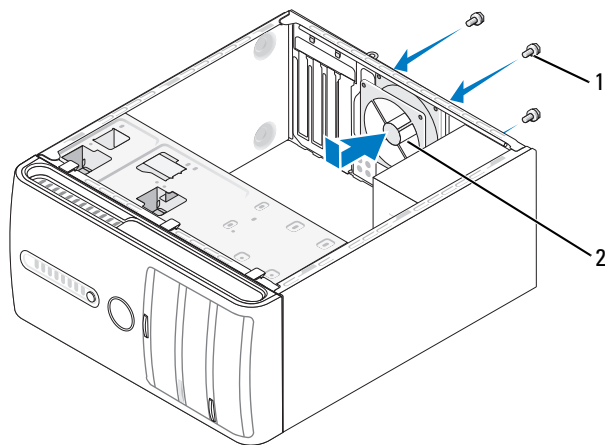



1 螺钉 (4) 2 机箱风扇

- 2 卸下主机盖（请参阅第 99 页上的“卸下主机盖”）。
- 3 朝着计算机的背面方向滑动机箱风扇使其就位。
- 4 拧紧四颗螺钉以固定机箱风扇。

系统板

卸下系统板

-  **警告：** 为防止可能发生的触电、被转动的风扇叶片划伤或其它意外伤害，请务必在打开主机盖之前断开计算机与电源插座的连接。
-  **警告：** 正常运行期间，散热器部件、电源设备和其它组件可能会非常热。接触这些组件之前，请确保让其有足够的时间冷却。
-  **注意：** 触摸计算机内部任何组件之前，请先触摸未上漆的金属表面，例如，计算机背面的金属，以导去身上的静电。工作期间应定期触摸未上漆的金属表面，导去可能会损坏内部组件的任何静电。

- 1 请按照第 97 页上的“开始之前”中的步骤进行操作。
- 2 卸下主机盖（请参阅第 99 页上的“卸下主机盖”）。

- 3 卸下系统板上的所有添加式插卡（请参阅第 120 页上的“插卡”）。
- 4 卸下处理器和散热器部件（请参阅第 153 页上的“I/O 面板”）。
- 5 卸下内存模块（请参阅第 119 页上的“卸下内存”）并记下从每个内存插槽中卸下的内存模块，以便装回系统板后可以将内存模块安装到相同的位置。
- 6 断开系统板上连接的所有电缆。在卸下所有电缆时，请记下这些电缆的布线，以便在安装新系统板后可以正确地重新布线这些电缆。
- 7 拧下系统板上的八颗螺钉。
- 8 提起系统板并将其取出。

系统板螺钉

Inspiron 530/530a/530c

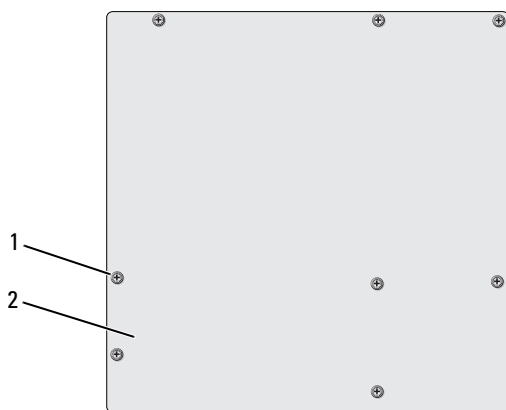

1 螺钉（8 颗） 2 系统板

Inspiron 530b/530d

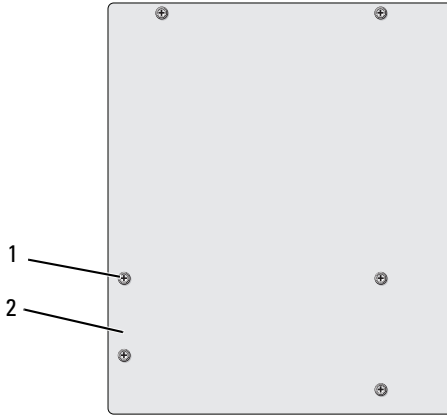

1 螺钉（6 颗） 2 系统板

将刚才卸下的系统板部件放在备用系统板旁边，进行比较并确保其相同。

安装系统板

- 1 轻轻地将系统板与机箱对齐，并朝计算机背面滑动系统板。
- 2 使用螺钉将系统板固定至机箱。
- 3 装回从系统板拔下的电缆。
- 4 装回处理器和散热器部件（请参阅第 158 页上的“安装处理器”）。
- ➡ **注意：** 确保散热器部件正确就位并固定。
- 5 将内存模块装回至相同位置（从中将其卸下）的内存插槽（请参阅第 117 页上的“安装内存”）。
- 6 装回系统板上的所有添加式插卡。
- 7 装回主机盖（请参阅第 164 页上的“装回主机盖”）。
- 8 将计算机和设备连接至电源插座，然后将它们打开。
- 9 运行 Dell Diagnostics（请参阅第 84 页上的“Dell Diagnostics”），验证计算机是否正常工作。

装回主机盖

警告： 开始执行本节中的任何步骤之前，请遵循《产品信息指南》中的安全说明。

警告： 请勿在卸下任何盖板（包括主机盖、挡板、填充挡片、前面板插件等）的情况下操作计算机。

- 1 确保所有电缆均已连接，并已整理好。
- 2 确保未将任何工具或多余的部件遗留在计算机内部。
- 3 将主机盖底部的卡舌与位于计算机边缘的插槽对齐。
- 4 向下按压主机盖并将其滑向计算机正面，直到听到喀哒声或感觉主机盖已稳固安装。
- 5 确保主机盖正确就位。
- 6 使用螺丝刀将固定主机盖的两颗螺钉装回并拧紧。

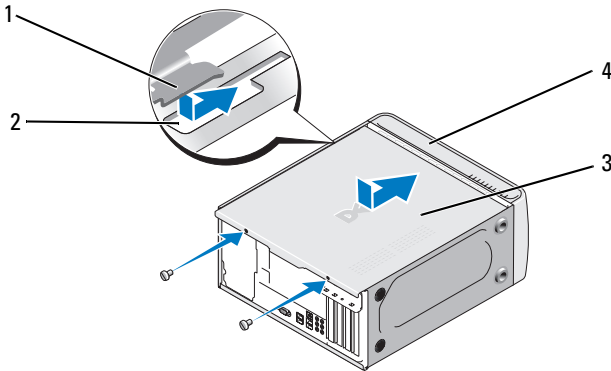

- | | |
|---------|---------|
| 1 主机盖卡舌 | 2 插槽 |
| 3 主机盖 | 4 计算机正面 |

- 7 将计算机翻转到垂直位置。

注意： 要连接网络电缆，请先将电缆插入网络设备，然后将其插入计算机。

注意： 确保系统通风孔均未堵塞。堵塞通风孔会引起严重的散热问题。

附录

规格

Inspiron 530/530a/530c

处理器

处理器类型	Intel® Core™ 2 Quad 处理器 Intel® Core™ 2 Duo 处理器 Intel® Pentium® 双核处理器 Intel® Celeron® 处理器
二级 (L2) 高速缓存	至少 512 KB 流水线突发式、八路成组相联、回写式 SRAM

内存

类型	DDR2 SDRAM(667/800-MHz)
内存连接器	四个
内存容量	512 MB、1 GB 或 2 GB
最小内存	512 MB
最大内存	4 GB (仅限 Inspiron 530) 8 GB (Inspiron 530a/530c)

计算机信息

芯片组	G33/ICH9
RAID Support (RAID 支持)	RAID 1 支持 (机载)
DMA 通道	七个
中断级别	24
BIOS 芯片 (NVRAM)	16 MB (仅限 Inspiron 530) 8MB (Inspiron 530a/530c)
NIC	集成网络接口, 支持 10/100 通信

视频

类型 Intel 集成视频

音频

类型 Realtek ALC8889 (7.1 声道音频)

扩充总线

总线类型 PCI 2.3
PCI Express 1.0A
SATA 1.0 和 2.0
USB 2.0

总线速率 PCI: 133 MB/s
PCI Express:
x1 插槽双向速率 - 500 MB/s
x16 插槽双向速率 - 8GB/s
SATA: 1.5 Gbps 和 3.0 Gbps
USB: 480 Mbps 高速、12 Mbps 全速、1.2 Mbps 低速

PCI

连接器 两个
连接器大小 124 针
连接器数据宽度
(最大) 32 位

PCI Express

连接器 一个 x1
连接器大小 36 针
连接器数据宽度
(最大) 1 个 PCI Express 信道

PCI Express

连接器 一个 x16
连接器大小 164 插针
连接器数据宽度
(最大) 16 条 PCI Express 信道

驱动器

外部可抽换:	一个 3.5 英寸驱动器托架 (FlexBay) 两个 5.25 英寸驱动器托架
内部可抽换	两个 3.5 英寸驱动器托架
可用设备	两个 3.5 英寸串行 ATA 硬盘驱动器和两个 5.25 英寸 串行 ATA CD-ROM、CD-RW、DVD-ROM、DVD-RW 或组合驱动器 (可选) 一个 3.5 英寸软盘驱动器 (可选) 或介质卡读取器 (可选) 注: 软盘驱动器仅在 Inspiron 530 中受支持。

连接器

外部连接器:	
视频	15 孔连接器
网络适配器	RJ-45 连接器
USB	USB 2.0 兼容连接器 (前面板上两个, 背面板上四个)
音频	六个支持 7.1 的连接

系统板连接器:

串行 ATA	四个 7 插针连接器
内部 USB 设备	两个 9 针连接器 (支持一个 flexbay 设备)
软盘驱动器	一个 34 针连接器
处理器风扇	一个 4 针连接器
机箱风扇	一个 3 插针连接器
PCI 2.3	两个 124 插针连接器
PCI Express x1	一个 36 插针连接器
PCI Express x16	一个 164 插针连接器
前面板控件	一个 9 针连接器
前面板 USB	一个 9 针连接器 (一个连接器支持两个 USB 端口)
前面板音频 HDA 接头	一个 9 针连接器

连接器 (续)

处理器	一个 775 针连接器
内存	4 个 240 针连接器
电源 12V	一个 4 针连接器
电源	一个 24 针连接器

Inspiron 530b/530d

处理器

处理器类型	Intel® Core™ 2 Duo 处理器 Intel® Pentium® 双核处理器 Intel® Celeron® 处理器
二级 (L2) 高速缓存	至少 512 KB 流水线突发式、八路成组相联、回写式 SRAM

内存

类型	DDR2 SDRAM(667/800-MHz)
内存连接器	两个
内存容量	512 MB、1 GB、2 GB
最小内存	512 MB
最大内存	4 GB

计算机信息

芯片组	G31/ICH7
RAID Support (RAID 支持)	无 RAID
DMA 通道	七个
中断级别	24
BIOS 芯片 (NVRAM)	8 Mb
NIC	集成网络接口, 支持 10/100 通信

视频

类型 Intel 集成视频

音频

类型 Realtek ALC662 (5.1 声道音频)

扩充总线

总线类型 PCI 2.3
PCI Express 1.0A
SATA 1.0 和 2.0
USB 2.0

总线速率 PCI: 133 MB/s
PCI Express:
x1 插槽双向速率 - 500 MB/s
x16 插槽双向速率 - 8GB/s
SATA: 1.5 Gbps 和 3.0 Gbps
USB: 480 Mbps 高速、12 Mbps 全速、1.2 Mbps 低速

PCI

连接器 两个

连接器大小 124 针

连接器数据宽度
(最大) 32 位

PCI Express

连接器 一个 x1

连接器大小 36 针

连接器数据宽度
(最大) 1 个 PCI Express 信道

PCI Express

连接器 一个 x16

连接器大小 164 插针

连接器数据宽度
(最大) 16 条 PCI Express 信道

驱动器

外部可抽换	一个 5.25 英寸驱动器托架
内部可抽换	一个 3.5 英寸驱动器托架
可用设备	一个 3.5 英寸串行 ATA 硬盘驱动器和一个 5.25 英寸串行 ATA CD-ROM、CD-RW、DVD-ROM、DVD-RW 或组合驱动器（可选） 一个介质卡读取器（可选）

连接器

外部连接器：

视频	15 孔连接器
网络适配器	RJ-45 连接器
USB	USB 2.0 兼容连接器（前面板上两个，背面板上四个）
音频	三个支持 5.1 的连接器的连接器

系统板连接器：

串行 ATA	两个 7 针连接器
内部 USB 设备	一个 9 针连接器（支持一个 flexbay 设备）
软盘驱动器	NIL
处理器风扇	一个 4 针连接器
机箱风扇	一个 3 插针连接器
PCI 2.3	两个 124 插针连接器
PCI Express x1	一个 36 插针连接器
PCI Express x16	一个 164 插针连接器
前面板控件	一个 9 针连接器
前面板 USB	一个 9 针连接器（一个连接器支持两个 USB 端口）
前面板音频 HDA 接头	一个 9 针连接器
处理器	一个 775 针连接器
内存	4 个 240 针连接器
电源 12V	一个 4 针连接器
电源	一个 24 针连接器

Inspiron 530/530a/530b/530c/530d

控制按钮和指示灯

计算机正面：

电源按钮	按钮
电源指示灯	蓝色指示灯 — 呈蓝色闪烁表示处于睡眠状态；呈蓝色稳定亮起表示处于开机状态。 琥珀色指示灯 — 呈琥珀色闪烁表示系统板出现问题。如果系统未引导时琥珀色指示灯稳定亮起，则表示系统板不能开始初始化。这可能是系统板或电源设备问题（请参阅第 71 页上的“电源问题”）。
驱动器活动指示灯	蓝色指示灯 — 蓝色指示灯闪烁表示计算机正在从 SATA 硬盘驱动器或 CD/DVD 读取数据或向 SATA 硬盘驱动器或 CD/DVD 写入数据。

计算机背面：

链路完整性指示灯（位于集成网络适配器上）	绿色指示灯 — 计算机与网络连接良好。 不亮（无指示灯亮起） — 表示计算机未检测到与网络的物理连接。
网络活动指示灯（位于集成网络适配器上）	黄色闪烁指示灯 — 表示网络与计算机之间存在良好的连接。

电源

直流电源设备：

功率	300 W 350 W（用于带 Intel® Core™ 2 Quad 处理器的计算机）
最大散热量	162 W 188 W（用于带 Intel® Core™ 2 Quad 处理器的计算机） 注： 散热量是使用电源设备的额定功率计算的。
电压（有关电压设置的重要信息，请参阅《产品信息指南》中的安全说明）	115/230 Vac，50/60 Hz，7A/4A 90~135 Vac/180~265 Vac，50/60 Hz，7A/4A（仅限于日本）
币形电池	3V CR2032 锂币电池

物理规格

高度	36.2 厘米 (14.2 英寸)
宽度	17.0 厘米 (6.7 英寸)
厚度	43.5 厘米 (17.1 英寸)
重量	12.7 千克 (28.0 磅)

环境参数

温度:

运行时 10° 至 35°C (50° 至 95°F)

存放时 -40° 至 65°C (-40° 至 149°F)

相对湿度 20% 至 80% (非冷凝)

最大振动:

运行时 0.0002 G²/ 赫兹时为 5 至 350 赫兹

存放时 0.001 至 0.01 G²/ 赫兹时为 5 至 500 赫兹

最大撞击:

运行时 40 G +/- 5%, 脉冲宽度为 2 msec +/- 10%
(相当于 20 in/sec [51 cm/sec])

存放时 105 G +/- 5%, 脉冲宽度为 2 msec +/- 10%
(相当于 50 in/sec [127 cm/sec])

海拔高度:

运行时 -15.2 至 3,048 米 (-50 至 10,000 英尺)

存放时 -15.2 至 10,668 米 (-50 至 35,000 英寸)

气载污染物级别 G2 或更低 (根据 ISA-S71.04-1985 定义)

系统设置程序

概览

在以下情况下使用系统设置程序：

- 在您的计算机中添加、更改或卸下任何硬件之后更改系统配置信息
- 设置或更改用户可选择的选项（例如用户密码）
- 读取当前内存容量或设置已安装的硬盘驱动器类型

使用系统设置程序之前，建议您记下系统设置程序屏幕信息以备将来参考。



注意：除非您是高级计算机用户，否则请勿更改此程序的设置。某些更改可能会使计算机运行不正常。

进入系统设置程序

- 1 打开（或重新启动）计算机。
- 2 系统显示蓝色 DELL™ 徽标时，您必须留意是否会显示 F2 提示。
- 3 一旦显示关于 F2 键的提示，请立即按下 <F2> 键。



注：按 F2 键的提示表示键盘已初始化。此提示的显示时间可能非常短，因此您必须等待它出现，然后按 <F2> 键。如果在出现提示之前按 <F2> 键，则此击键操作无效。

- 4 如果等待时间过长，系统已显示操作系统徽标，请继续等待直到看到 Microsoft® Windows® 桌面。然后关闭计算机（请参阅第 97 页上的“关闭计算机”）并再试一次。

系统设置程序屏幕

系统设置程序屏幕显示了计算机的当前配置信息或可更改的配置信息。屏幕上的信息划分为三个区域：选项列表、活动选项字段和按键功能。

System Info（系统信息）		项目帮助
选项列表 — 此字段显示在系统设置程序窗口的左侧。该字段为滚动列表，包含了定义计算机配置的功能，包括已安装的硬件、节能和安全保护功能。	选项字段 — 使用上箭头键和下箭头键向上和向下滚动列表。高亮度显示一个选项时，选项字段将显示有关该选项及其当前设置和可用设置的详细信息。	此字段包含有关各选项的信息。在该字段中，您可以查看当前设置和对设置进行更改。 使用右箭头和左箭头键可高亮度显示某一选项。按 <Enter> 键可以激活该选项。
按键功能 — 此字段显示在屏幕底部。这将列出活动的系统设置程序字段内的按键及其功能。		

系统设置程序选项



注：系统可能不显示本节中列出的项目，也可能与列出的项目不完全相同，这取决于您的计算机和已安装的设备。

系统信息

BIOS Info (BIOS 信息)	显示 BIOS 版本号和日期信息。
Service Tag (服务标签)	显示计算机的服务标签。
CPU Info (CPU 信息)	辨识计算机的处理器是否支持超线程，并列处理 器总线速率、处理器 ID、时钟速率和二级高速缓存。
Memory Info (内存信息)	可以显示已安装的内存容量、内存速率、通道模式 (双通道或单通道) 和已安装的内存的类型。

标准 CMOS 功能

Date/Time (日期 / 时间)	显示当前的日期和时间设置。 日期 (mm:dd:yy (月:日:年))
SATA Info (SATA 信息)	显示系统中集成的 SATA 驱动器 (SATA-0; SATA-1; SATA-2; SATA-3; SATA-4; SATA-5)

SATA HDD Auto-Detection (SATA HDD 自动检测)	可以自动检测连接硬盘驱动器的 SATA 连接器。
Capacity (容量)	所有 SATA 设备的组合安装容量。
Drive A (驱动器 A)	无; 1.44M、3.5 英寸 (默认情况下为 1.44M、3.5 英寸)
Halt On (暂停)	所有错误; 除键盘错误以外的所有错误 (默认为 All, But Keyboard [除键盘错误以外的所有错误])

高级 BIOS 功能

CPU Feature (CPU 功能)	<ul style="list-style-type: none"> 限制 CPUID 的值 — 启用; 禁用 (默认为 Disabled [禁用]) 执行禁用位 — 启用; 禁用 (默认为 Enabled [启用]) 虚拟化技术 — 启用; 禁用 (默认为 Enabled [启用]) 内核多重处理 — 启用; 禁用 (默认为 Enabled [启用])
Boot Up NumLock (启动数码锁定)	开; 关 (默认为 On [开])

引导设备配置

Removable Device Priority (可移动设备优先级)	用于设置可移动设备 (如 USB 软盘驱动器) 的设备优先级。根据已连接的可移动设备动态地更新显示的项目。
Hard Disk Boot Priority (硬盘引导优先级)	用于设置硬盘驱动器的设备优先级。根据已检测到的硬盘驱动器动态地更新显示的项目。
First Boot Device (第一引导设备)	可移动; 硬盘; CDROM; USB-CDROM; 传统 LAN; 禁用 (默认为 Removable [可移动])
Second Boot Device (第二引导设备)	可移动; 硬盘; CDROM; USB-CDROM; 传统 LAN; 禁用 (默认为 Hard disk [硬盘])
Third Boot Device (第三引导设备)	可移动; 硬盘; CDROM; USB-CDROM; 传统 LAN; 禁用 (默认为 CD-ROM)
Boot Other Device (引导其它设备)	启用; 禁用 (默认为 Disabled [禁用])

高级芯片组功能

Init Display First (首先进行初始化显示)	PCI 插槽、机载 (默认为 PCI Slot [PCI 插槽])
Video Memory Size (视频内存大小)	1 MB; 8 MB (默认为 8 MB)
DVMT Mode (SATA 模式)	FIXED; DVMT (默认为 DVMT)
DVMT/FIXED Memory Size (DVMT/FIXED 内存大小)	128 MB、256 MB (默认为 128 MB)

集成外围设备

USB Device Setting (USB 设备设置)	<ul style="list-style-type: none">• USB 控制器 — 启用或禁用 (默认为 Enabled [启用])• USB 操作模式 — 高速; 全速/低速 (默认为 High Speed [高速])
Onboard FDC Controller (机载 LAN 控制器)	启用或禁用 (默认为 Enabled [启用])
Onboard Audio Controller (机载音频控制器)	启用或禁用 (默认为 Enabled [启用])
Onboard LAN Controller (机载 LAN 控制器)	启用或禁用 (默认为 Enabled [启用])
Onboard LAN Boot ROM (机载 LAN 引导 ROM)	启用或禁用 (默认为 Disabled [禁用])
SATA Mode (SATA 模式)	IDE; RAID (默认为 IDE) 注: 仅适用于 Inspiron 530、530a 和 530c。

电源管理设置

ACPI Suspend Type (ACPI 暂挂类型)	S1(POS)、S3(STR) (默认为 S3[STR])
Remote Wake Up (远程唤醒)	开; 关 (默认为 On [开])
Auto Power On (自动开机)	启用; 禁用 (默认为 Disabled [禁用])
Auto Power On Date (自动开机日期)	0
Auto Power On Time (自动开机时间)	0:00:00
AC Recovery (交流电源恢复)	关; 开; 最后一次 (默认为 Off [关])

引导顺序

此功能使您可以更改设备的引导顺序。

选项设置

- **Diskette Drive** (软盘驱动器) — 计算机尝试从软盘驱动器进行引导。如果驱动器中的软盘不可引导、驱动器中没有软盘或计算机中未安装软盘驱动器, 计算机将生成错误信息。
- **Hard Drive** (硬盘驱动器) — 计算机尝试从主硬盘驱动器进行引导。如果此驱动器上没有操作系统, 计算机将生成错误信息。
- **CD Drive** (CD 驱动器) — 计算机尝试从 CD 驱动器进行引导。如果驱动器中没有 CD, 或 CD 中没有操作系统, 计算机将生成错误信息。
- **USB Flash Device** (USB 快擦写设备) — 将存储设备插入 USB 端口并重新启动计算机。当屏幕右上角显示 **F12 = Boot Menu** (F12 = 引导菜单) 时, 按 <F12> 键。BIOS 将检测该设备并将 USB 快擦写选项添加至引导菜单。



注: 要引导至 USB 设备, 该设备必须是可引导设备。要确保设备为可引导设备, 请查看设备说明文件。

更改用于当前引导的引导顺序

例如，您可以使用此功能从 CD 驱动器引导计算机，以便运行 *Drivers and Utilities* 介质上的 Dell Diagnostics，但完成诊断检测后您要从硬盘驱动器引导计算机。您还可以使用此功能重新启动计算机以引导至 USB 设备（例如软盘驱动器、闪存或 CD-RW 驱动器）。

 **注：**如果要引导至 USB 软盘驱动器，您必须先要在系统设置程序中将软盘驱动器设置为 OFF（关）（请参阅第 173 页）。

- 1 如果要引导至 USB 设备，则将 USB 设备连接至 USB 连接器。
- 2 打开（或重新启动）计算机。
- 3 屏幕右上角显示 F2 = Setup, F12 = Boot Menu（F2 = 设置，F12 = 引导菜单）时，按 <F12>。

如果等待时间过长，系统已显示操作系统徽标，则请继续等待直至看到 Microsoft Windows 桌面。然后关闭计算机，并再试一次。

系统将显示 **Boot Device Menu**（引导设备菜单），列出所有可用的引导设备。每个设备旁边都有一个编号。

- 4 请在菜单的底部输入仅用于当前引导的设备编号。

例如，如果要引导至 USB 存储钥匙，请高亮度显示 **USB Flash Device**（USB 闪存设备），然后按 <Enter> 键。

 **注：**要引导至 USB 设备，该设备必须是可引导设备。要确认设备是否可引导，请查看设备说明文件。

更改用于将来引导的引导顺序

- 1 进入系统设置程序（请参阅第 173 页上的“进入系统设置程序”）。
- 2 使用箭头键高亮度显示 **Boot Device Configuration**（引导设备配置）菜单选项，然后按 <Enter> 键访问菜单。

 **注：**请记下当前的引导顺序，以便在需要恢复时使用。

- 3 按上箭头键和下箭头键在设备列表中移动。
- 4 按加号 (+) 或减号 (-) 键更改设备的引导优先级。

清除已忘记的密码

警告： 开始执行本节中的任何步骤之前，请遵循《产品信息指南》中的安全说明。

- 1 请按照第 97 页上的“开始之前”中的步骤进行操作。
- 2 卸下主机盖（请参阅第 99 页上的“卸下主机盖”）。
- 3 找到系统板上的 3 针密码连接器 (PSWD)。

注： 密码连接器的位置可能视具体的系统而不同。

Inspiron 530

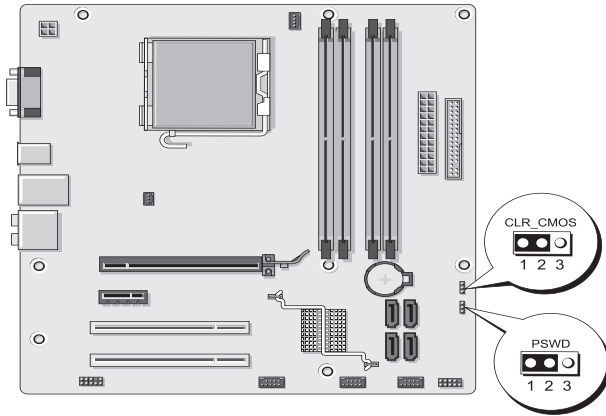

Inspiron 530a

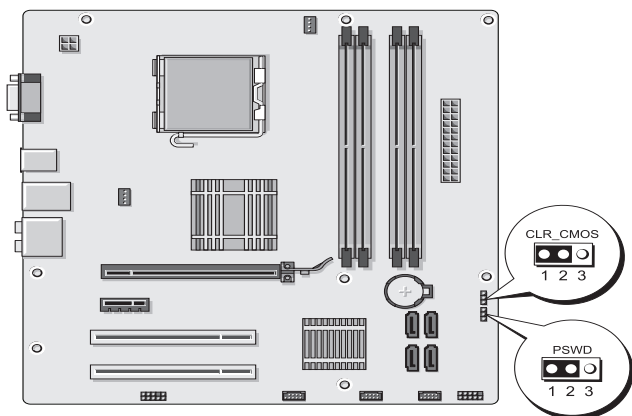

Inspiron 530b

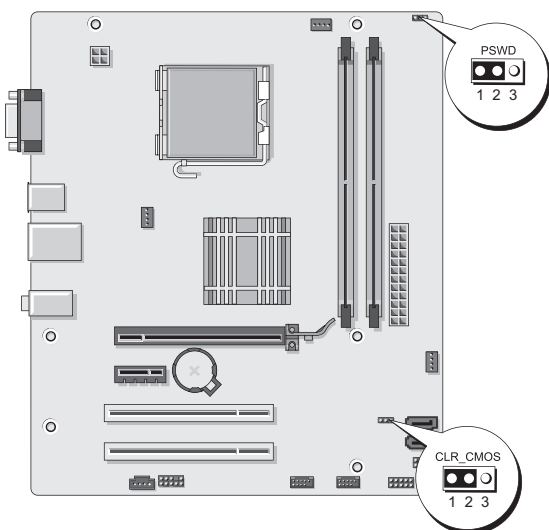

Inspiron 530c

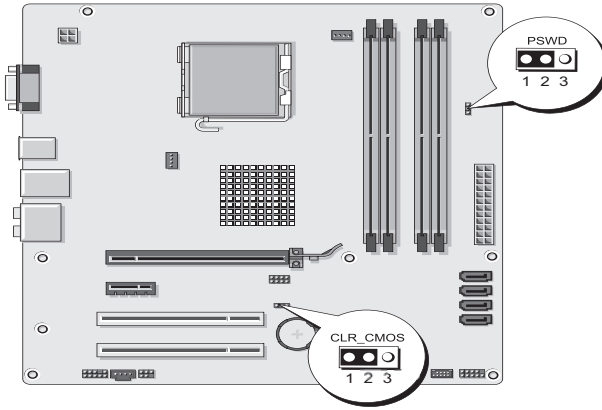

Inspiron 530d

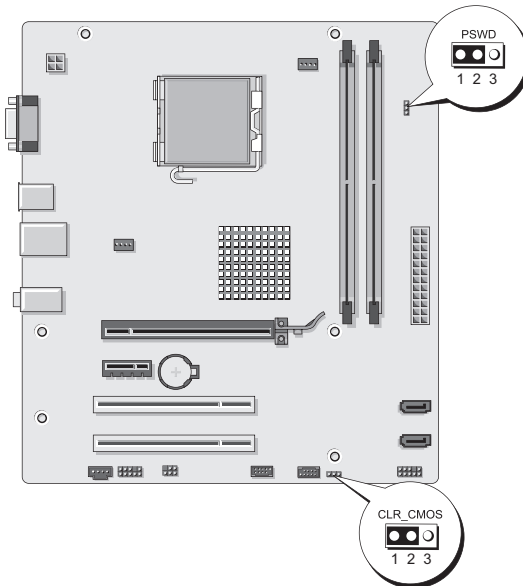



- 4 从插针 2 和 3 上拔下 2 针跳线塞，然后将其固定到插针 1 和 2。
- 5 等待约五秒钟以清除密码。
- 6 从插针 1 和 2 上拔下 2 针跳线塞，然后将其装回到插针 2 和 3 以启用密码功能。
- 7 装回主机盖（请参阅第 164 页上的“装回主机盖”）。
-  **注意：**要连接网络电缆，请先将电缆插入网络设备，然后将其插入计算机。
- 8 将计算机和设备连接至电源插座，然后将它们打开。

清除 CMOS 设置

 **警告：**开始执行本节中的任何步骤之前，请遵循《产品信息指南》中的安全说明。

- 1 请按照第 97 页上的“开始之前”中的步骤进行操作。

 **注：**必须断开计算机与电源插座的连接，才能清除 CMOS 设置。

- 2 卸下主机盖（请参阅第 99 页上的“卸下主机盖”）。
- 3 重设当前的 CMOS 设置：
 - a 根据您的计算机型号，找到位于系统板上的 3 针 CMOS 跳线 (CLEAR CMOS):
 - 第 179 页上的“Inspiron 530”
 - 第 180 页上的“Inspiron 530a”
 - 第 180 页上的“Inspiron 530b”
 - 第 181 页上的“Inspiron 530c”
 - 第 181 页上的“Inspiron 530d”
 - b 从 CMOS 跳线 (CLEAR CMOS) 插针 2 和 3 上拔下跳线塞。
 - c 将跳线塞连接至 CMOS 跳线 (CLEAR CMOS) 插针 1 和 2 并等待大约五秒钟。
 - d 拔下跳线塞然后将其装回 CMOS 跳线 (CLEAR CMOS) 插针 2 和 3 上。
- 4 装回主机盖（请参阅第 164 页上的“装回主机盖”）。
-  **注意：**要连接网络电缆，请先将电缆插入网络端口或设备，然后将电缆插入计算机。
- 5 将计算机和设备连接至电源插座，然后将它们打开。

刷新 BIOS

当有更新可用或更换系统板时，BIOS 可能需要快擦写。

- 1 打开计算机。
- 2 在 Dell 支持 Web 站点 support.dell.com 上找到适用于您的计算机的 BIOS 更新文件。
- 3 单击 **Download Now**（立即下载）下载文件。
- 4 如果显示 Export Compliance Disclaimer（导出遵从免责声明）窗口，请单击 **Yes, I Accept this Agreement**（是，我接受该协议）。
系统将显示 File Download（文件下载）窗口。
- 5 单击 **Save this program to disk**（将此程序保存至磁盘），然后单击 **OK**（确定）。
系统将显示 Save In（保存位置）窗口。
- 6 单击下箭头键以查看 Save In（保存位置）菜单，选择 Desktop（桌面），然后单击 **Save**（保存）。
文件将下载至您的桌面。
- 7 系统显示 Download Complete（下载完成）窗口时，单击 **Close**（关闭）。
文件图标将显示在您的桌面上，并且与下载的 BIOS 更新文件标题相同。
- 8 双击桌面上的文件图标并按照屏幕上的说明进行操作。

清洁计算机



警告：开始执行本节中的任何步骤之前，请遵循《产品信息指南》中的安全说明。

计算机、键盘和显示器



警告：清洁计算机之前，请先断开计算机与电源插座的连接。用一块蘸水的软布清洁计算机。请勿使用液体或喷雾清洁剂，它们可能含有易燃物质。

- 使用带刷子的真空吸尘器轻轻地清除计算机插槽和孔中的灰尘，以及键盘按键之间的灰尘。
- ➡ **注意：**请勿使用任何皂液或酒精溶液擦拭显示器屏幕。否则可能会损坏反光涂层。
 - 要清洁显示器屏幕，请用水稍微蘸湿干净的软布进行擦拭。如果能，请使用适用于显示器防静电涂层的专用屏幕清洁纸巾或溶液。
 - 用三份水和一份洗洁精兑成的混合溶液蘸湿干净的软布，擦拭键盘、计算机和显示器的塑料部分。
- ➡ **注意：**请勿将布浸透或将水滴入计算机或键盘。

鼠标

如果屏幕光标跳动或移动异常，请清洁鼠标。要清洁非光电鼠标，请：

- 1 逆时针旋转鼠标底部的环形定位护盖，然后取出圆球。
- 2 用干净不起毛的布擦拭圆球。
- 3 向圆球固定框架内轻轻吹气以清除灰尘和绒毛。
- 4 如果圆球固定框架中的滚轮变脏，请使用蘸有少许异丙醇的棉签清洁滚轮。
- 5 如果滚轮未对准，请将其重新对准滚轴中央。请确保棉签上的绒毛未留在滚轮上。
- 6 装回圆球和环形定位护盖，然后顺时针旋转环形定位护盖，直至将其卡入到位。

软盘驱动器（可选）

 **注意：**请勿尝试使用棉签清洁驱动器磁头，否则可能会造成磁头意外错位，导致驱动器无法工作。

 **注：**并非所有型号均配备可用的软盘驱动器。

请使用从市面上购买的清洁套件来清洁软盘驱动器。此类套件包含预处理过的软盘，用以清除正常操作过程中积聚的污染物。

CD 和 DVD

 **注意：**请始终使用压缩空气清洁 CD/DVD 驱动器中的透镜，并按照压缩空气附带的说明进行操作。切勿触摸驱动器中的透镜。

如果您发现 CD 或 DVD 的播放质量出现问题（例如跳盘），请尝试清洁光盘。

1 请拿住光盘的外边缘，也可以触碰光盘中心孔的内边缘。

 **注意：**为避免损伤表面，请勿沿光盘的圆周方向擦拭。

2 使用不起毛的软布轻轻擦拭光盘底面（无标签的一面），切记沿着从中心向外边缘的直线方向擦拭。

对于难以去除的污物，请尝试使用水或用水稀释的中性皂液。您也可以从市面上购买清洁光盘的产品，它们提供了某些保护来防止灰尘、指印和划伤。用于清洁 CD 的产品也可以用于清洁 DVD。

Dell 技术支持规定（仅限于美国）

技术人员辅助的技术支持需要客户在故障排除过程中的合作和参与，它可以将操作系统、软件程序和硬件驱动程序还原至 Dell 计算机出厂时的原始默认配置，并验证计算机和所有 Dell 安装的硬件的功能是否正常。除了此技术人员辅助技术支持外，support.dell.com 上还提供在线技术支持。可能还提供其它需购买的技术支持选项。

Dell 为计算机和所有“Dell 安装的”软件和外围设备¹提供有限的技术支持。针对第三方软件和外围设备的支持均由原始制造商提供，包括那些通过 Dell 软件和外围设备、外设部门和自定义工厂集成²购买和/或安装的第三方软件和外围设备。

¹ 维修服务将根据有限保修规定和任何随计算机购买的可选支持服务合约的条款和条件提供。

² 自定义工厂集成 (CFI) 项目中包括的所有 Dell 标准组件均涵盖适用于计算机的标准 Dell 有限保修规定的范围。但是，在计算机服务合约有效期内，Dell 还将部件更换程序扩展至涵盖所有通过 CFI 集成的非标准、第三方硬件组件。

“Dell 安装的”软件和外围设备的定义

Dell 安装的软件包括生产过程中安装在计算机中的操作系统和某些软件程序（Microsoft® Office、Norton Antivirus 等）。

Dell 安装的外围设备包括所有内部扩充卡、Dell 品牌的模块托架或 PC Card 附件。此外，还包括所有 Dell 品牌的显示器、键盘、鼠标、扬声器、用于电话调制解调器的麦克风、对接站 / 端口复制器、联网产品和所有相关电缆。

“第三方”软件和外围设备的定义

第三方软件和外围设备包括非 Dell 品牌但由 Dell 销售的所有外围设备、附件或软件程序（打印机、扫描仪、照相机、游戏等）。针对所有第三方软件和外围设备的支持均由产品的原始制造商提供。

FCC 通告（仅限于美国）

FCC B 级

此设备会产生、使用和辐射射频能量。如果未遵照制造商的使用手册进行安装和使用，可能会对无线电和电视接收造成干扰。此设备经检测符合 FCC 规则第 15 部分中对 B 级数字设备的限制规定。

此设备符合 FCC 规则第 15 部分的规定。在操作时必须符合以下两个条件：

- 1 此设备不会产生有害干扰。
- 2 此设备必须接受所接收到的任何干扰，包括可能导致多余操作的干扰。



注意：按照 FCC 条例，凡是未经 Dell Inc. 明确批准而擅自进行的任何变更或修改，均可能导致您失去使用此设备的权利。

这些限制旨在为居住区安装中提供合理的保护以防止有害干扰。但是，这并不保证在特定的安装中不会产生干扰。如果发现此设备对无线电或电视接收造成有害干扰（可以通过关闭和打开此设备进行确定），请尝试使用以下一种或多种措施来排除干扰：

- 重新调整接收天线的方向。
- 根据被干扰设备的位置重新放置系统。
- 将系统移至远离被干扰设备的位置。
- 将系统连接至其他电源插座，以使系统与被干扰设备使用不同的分支电路。

如果有必要，请向 Dell Inc. 代表或有经验的无线电 / 电视技术人员咨询以便获得其它建议。

此设备或本说明文件中提及的符合 FCC 条例的设备均提供以下信息：

产品名称：	Dell™ Inspiron™ 530 系列
型号：	DCMF
公司名称：	Dell Inc. Worldwide Regulatory Compliance & Environmental Affairs One Dell Way Round Rock, TX 78682 USA 512-338-4400

 **注：** 有关更多管制信息，请参阅《产品信息指南》。

与 Dell 联络

 **注：** 如果没有连接到 Internet，可以在购货发票、装箱单、帐单或 Dell 产品目录上找到联络信息。

Dell 提供了几种联机以及电话支持和服务选项。由于可用性会因国家和地区以及产品的不同而有所差异，因此某些服务可能在您所在的区域不可用。如果因为销售、技术支持或客户服务问题联络 Dell，请：

- 1 访问 support.dell.com。
- 2 在页面底部的 Choose A Country/Region（选择国家 / 地区）下拉式菜单中确认您所在的国家或地区。
- 3 单击页面左侧的 **Contact Us**（与我们联络）。
- 4 根据您的需要选择相应的服务或支持链接。
- 5 选择方便与 Dell 联络的方式。

词汇表

本词汇表中的术语仅用于提供信息，可能描述了您的计算机包含的功能，也可能没有。

A

AC — 交流电，一种电流形式，在将交流适配器的电源电缆插入电源插座后，将使用这种形式的电流为计算机供电。

ACPI — 高级配置和电源接口，一种电源管理规范，使 Microsoft® Windows® 操作系统可以将计算机置入待机或休眠模式，从而节省分配给计算机所连接的每台设备的电量。

AGP — 加速图形端口，一种专用的图形端口，它允许将系统内存用于与视频相关的任务。由于视频电路与计算机内存之间的接口速率更快，所以 AGP 能够提供圆润的真彩色视频图像。

AHCI — 高级主机控制器接口，一种用于 SATA 硬盘驱动器主机控制器的接口，存储设备驱动程序通过该接口可以启用原生命令队列 (NCQ) 和热插拔之类的技术。

ALS — 环境光线传感器，一种用于控制显示屏亮度的部件。

ASF — 警报标准格式，一种标准，用于定义向管理控制台报告硬件和软件警报的机制。ASF 是为摆脱平台和操作系统的限制而设计的。

安装程序 — 用于安装及配置硬件和软件的程序。大多数 Windows 软件包都附带 **setup.exe** 或 **install.exe** 程序。安装程序与系统设置程序不同。

B

BIOS — 基本输入 / 输出系统，一种程序（或公用程序），用作计算机硬件与操作系统之间的接口。除非您知道这些设置对计算机的影响，否则请勿更改这些设置，BIOS 也称为系统设置程序。

Bluetooth® 无线技术 — 一种用于短程（9 米 [29 英尺]）联网设备的无线技术标准，能够使启用了该技术的设备自动相互识别。

bps — 每秒位数，度量数据传输速率的标准单位。

BTU — 英制热量单位，一种热量度量单位。

本地总线 — 一种数据总线，可以为与处理器通信的设备提供较快的吞吐速率。

病毒 — 一种程序，旨在引起不便或破坏计算机上存储的数据。病毒程序通过已感染的磁盘、从 Internet 下载的软件或电子邮件附件在计算机之间传播。启动已感染的程序时，嵌入的病毒也被启动。

引导型病毒是一类常见的病毒，存储在软盘的引导扇区中。如果在关闭计算机电源时将软盘留在驱动器中，则再次开机时，计算机会在读取软盘的引导扇区以寻找操作系统时受到感染。如果计算机受到感染，引导型病毒就会将自身复制到在该计算机上进行读取或写入操作的所有软盘中，直到病毒被消除为止。

C

C — 摄氏，一种温度度量方法，其中 0° 为水的冰点，100° 为水的沸点。

CD-R — 可记录 CD，一种可记录的 CD。只能一次性地在 CD-R 中记录数据。数据写入后将无法删除或覆盖。

CD-RW — 可重写 CD，一种可重写的 CD。可以将数据写入 CD-RW 光盘，然后擦除和覆盖（重写）。

CD-RW 驱动器 — 一种驱动器，能够读取 CD 并向 CD-RW（可重写 CD）和 CD-R（可记录 CD）光盘写入数据。您可以多次向 CD-RW 光盘写入数据，但只能一次性地向 CD-R 光盘写入数据。

CD-RW/DVD 驱动器 — 一种驱动器（有时称为组合驱动器），能够读取 CD 和 DVD 并向 CD-RW（可重写 CD）和 CD-R（可记录 CD）光盘写入数据。您可以多次向 CD-RW 光盘写入数据，但只能一次性地向 CD-R 光盘写入数据。

COA — 真品证书，计算机不干胶标签上的 Windows 字母数字代码，也称为 *Product Key* 或 *Product ID*。

CRIMM — 连续性 rambus 直插式内存模块，一种无存储器芯片的特殊模块，用于填充闲置的 RIMM 插槽。

处理器 — 解释和执行程序指令的计算机芯片，有时处理器也称为 CPU（中央处理器）。

串行连接器 — 一种 I/O 端口，通常用于将掌上数字设备或数码相机等设备连接至计算机。

磁盘分拆 — 一种跨多个磁盘驱动器扩充数据的技术。磁盘分拆可以提高从磁盘存储设备检索数据的速率。使用磁盘分拆的计算机通常允许用户选择数据单位大小或分拆宽度。

D

DDR SDRAM — 双数据速率 SDRAM，一种 SDRAM，可以使数据脉冲串传输周期速率提高一倍，从而改善系统性能。

DDR2 SDRAM — 双数据速率 2 SDRAM，一种 DDR SDRAM，使用 4 位预先访存和其它体系结构的变化将内存速率提高到 400 MHz 以上。

DDR3 SDRAM — 双数据速率 3 SDRAM — 一种 DDR SDRAM 类型，使用 8 位预先访存和其它体系结构的变化将内存速率提高到 800 MHz 以上。

DIMM — 双列直插式内存模块，一种带有存储器芯片的电路板，可将其连接至系统板上的内存模块。

DIN 连接器 — 一种符合 DIN（德国工业）标准的圆形六针连接器，通常用于连接 PS/2 键盘或鼠标电缆连接器。

DMA — 直接存储器存取，一种通道，使某些类型的数据可以不通过处理器而直接在 RAM 和设备之间传输。

DMTF — 分布式管理综合小组，硬件和软件公司的联盟，负责开发分布式桌面、网络、企业和 Internet 环境的管理标准。

DRAM — 动态随机存取存储器，将信息存储在包含电容器的集成电路的存储器。

DSL — 数字用户线路，一种技术，通过模拟电话线提供稳定高速的 Internet 连接。

DVD+RW — 可重写 DVD，一种可重写的 DVD。可以将数据写入 DVD+RW 光盘，然后再删除和覆盖（重写）。（DVD+RW 技术与 DVD-RW 技术有所不同。）

DVD+RW 驱动器 — 一种驱动器，能够读取 DVD 和大多数 CD 介质并向 DVD+RW（可重写 DVD）光盘写入数据。

DVD-R — 可记录 DVD，一种可记录的 DVD。只能一次性在 DVD-R 中记录数据。数据写入后将无法删除或覆盖。

DVI — 数字视频接口，计算机和数字视频显示器之间的数字传输标准。

待机模式 — 一种电源管理模式，停止所有不必要的计算机操作以节省能量。

电池使用时间 — 便携式计算机电池为计算机供电的时间（以分钟或小时为单位）。

电池寿命 — 便携式计算机电池能够进行放电和充电的时间（以年为单位）。

电涌保护器 — 可以防止雷暴时产生的电压峰信号通过电源插座进入计算机。电涌保护器不能在电击或电压过低（电压低于正常交流电压 20% 以上）时提供保护。

电涌保护器不能保护网络连接。在雷暴天气时应从网络连接器拔下网络电缆。

对接设备 — 请参阅 APR。

E

ECC — 差错校验，一种包括特殊电路的存储器，用于在数据进出存储器时检测数据的正确性。

ECP — 扩展功能端口，一种并行连接器设计，可以提供更快的双向数据传输。与 EPP 类似，ECP 使用直接存储器存取来传输数据，常常使性能得以提高。

EIDE — 增强型集成驱动设备电子线路，一种增强的 IDE 接口，用于硬盘驱动器和 CD 驱动器。

EMI — 电磁干扰，由电磁辐射导致的电磁干扰。

EPP — 增强型并行端口，一种并行连接器设计，可以提供双向数据传输。

ESD — 静电释放，静电的快速释放。ESD 会损坏计算机和通信设备中的集成电路。

ExpressCard — 一种符合 PCMCIA 标准的可移动 I/O 卡。常见的 ExpressCard 有调制解调器和网络适配器。ExpressCard 支持 PCI Express 和 USB 2.0 标准。

二级高速缓存 — 次高速缓存，可以位于处理器外部，也可以集成至处理器体系结构。

F

FBD — 全缓冲 DIMM，一种带有 DDR2 DRAM 芯片和高级内存缓存 (AMB) 的 DIMM，可以提高 DDR2 SDRAM 芯片和系统之间的通信速度。

FCC — 美国联邦通信委员会，美国的一个机构，负责实施与通信相关的法规，其规定了计算机和其它电子设备可以发出多少辐射。

FSB — 前端总线，处理器和 RAM 间的数据通路和物理接口。

FTP — 文件传输协议，一种标准 Internet 协议，用于在连接至 Internet 的计算机之间交换文件。

防病毒软件 — 一种程序，旨在识别、隔离和 / 或删除计算机病毒。

分辨率 — 图像由打印机打印出来或在显示器上显示时的清晰度。分辨率越高，图像越清晰。

分区 — 硬盘驱动器上的物理存储区域，划分为一个或多个逻辑存储区域（称为逻辑驱动器）。每个分区可以包含多个逻辑驱动器。

服务标签 — 计算机上的条形码标签，当您访问位于 support.dell.com 的 Dell 支持或者致电 Dell 寻求客户服务或技术支持时，Dell 技术人员用它识别您的计算机。

G

G — 重力，重量和力的度量单位。

GB — 吉字节，数据存储的度量单位，1 GB 等于 1024 MB (1,073,741,824 字节)。在指硬盘驱动器的存储时，该术语通常舍入为 1,000,000,000 字节。

GHz — 吉赫兹，频率度量单位，1 GHz 等于一千兆 Hz 或一千 MHz。计算机处理器速率、总线速率和接口速率的度量单位一般为 GHz。

GUI — 图形用户界面，通过菜单、窗口和图标方式与用户交互的软件。Windows 操作系统上运行的大多数程序都是 GUI。

高速缓存 — 一种特殊的高速存储机制，可以是主内存的保留区域，也可以是独立的高速存储设备。高速缓存可以提高许多处理器操作的效率。

格式化 — 对驱动器或磁盘进行处理以便存储文件的过程。驱动器或磁盘经过格式化之后，其中的原有信息将会丢失。

光标 — 显示屏或屏幕上的标记，表示下一个键盘、触摸板或鼠标操作发生的位置。它常显示为闪烁的实心线、下划线字符或小箭头。

光盘驱动器 — 使用光学技术从 CD、DVD 或 DVD+RW 读取数据或向其中写入数据的驱动器。光盘驱动器包括 CD 驱动器、DVD 驱动器、CD-RW 驱动器和 CD-RW/DVD 组合驱动器等。

H

HTTP — 超文本传输协议，一种协议，用于在连接至 Internet 的计算机之间交换文件。

Hz — 赫兹，频率度量单位，1 Hz 等于每秒 1 周期。计算机和电子设备的度量单位通常为千赫兹 (kHz)、兆赫兹 (MHz)、吉赫兹 (GHz) 或太赫兹 (THz)。

海关通行证 — 一种国际海关文件，用于临时进入其它国家和地区，也称为商品护照。

红外线传感器 — 一种端口，使您无需使用电缆连接即可在计算机与红外线兼容设备之间传输数据。

华氏 — 一种温度度量方法，其中 32° 为水的冰点，212° 为水的沸点。

I

I/O — 输入 / 输出，用于向计算机输入数据以及从计算机中提取数据的操作或设备。键盘和打印机是 I/O 设备。

I/O 地址 — RAM 中与特定设备（例如串行连接器、并行连接器或扩充槽）相关的地址，使处理器可以与该设备进行通信。

IC — 集成电路，一种半导体晶片或芯片，上面组装了成千上万个微型电子组件，用于计算机、音频设备和视频设备。

IDE — 集成电路设备，大容量存储设备的接口，其控制器已集成至硬盘驱动器或 CD 驱动器中。

IEEE 1394 — 美国电气及电子工程师学会，高性能串行总线，用于将 IEEE 1394 兼容设备（例如数码相机和 DVD 播放器）连接至计算机。

IrDA — 红外线数据协会，制定红外线通信国际标准的组织。

IRQ — 中断请求，分配给特定设备的电子通道，以便该设备可以与处理器进行通信。必须为每个设备连接均分配一个 IRQ。虽然两个设备可以共享同一个 IRQ 分配，但这两个设备不能同时运行。

ISP — 因特网服务供应商，允许您访问其宿主服务器以直接连接至 Internet、收发电子邮件并访问 Web 站点的公司。ISP 通常为有您提供软件包、用户名和访问电话号码。

J

集成 — 通常指物理上位于计算机系统板上的组件，也称为内置。

即插即用 — 计算机自动配置设备的功能。如果 BIOS、操作系统和所有设备均为即插即用兼容，则即插即用可以提供自动安装和配置以及与现有硬件的兼容。

介质托架 — 一种托架，用于支撑光盘驱动器、另一块电池或 Dell TravelLite™ 模块等设备。

K

Kb — 千位，数据单位，1 Kb 等于 1024 位，内存集成电路容量的度量单位。

KB — 千字节，数据单位，1 KB 等于 1,024 字节，但一般称 1 KB 等于 1,000 字节。

kHz — 千赫兹，频率度量单位，1 KHz 等于 1000 Hz。

可引导 CD — 可用于启动计算机的 CD。请确保始终备有可引导 CD 或软盘，以便在硬盘驱动器损坏或计算机感染病毒时使用。

可引导磁盘 — 可用于启动计算机的磁盘。请确保始终备有可引导 CD 或软盘，以便在硬盘驱动器损坏或计算机感染病毒时使用。

控制面板 — 一种 Windows 公用程序，通过它您可以修改操作系统设置和硬件设置（例如显示设置）。

控制器 — 一种芯片，用于控制处理器与内存之间或处理器与设备之间的数据传输。

快捷方式 — 提供对常用程序、文件、文件夹和驱动器进行快速访问的图标。将快捷方式图标放在 Windows 桌面上并双击该图标，即可打开相应的文件夹或文件而无需先去查找。快捷方式图标不改变文件的位置。删除快捷方式图标不会影响原始文件。您还可以重命名快捷方式图标。

快速服务代码 — Dell™ 计算机不干胶标签上的数字代码。与 Dell 联络以寻求帮助时需要使用快速服务代码。某些国家和地区可能未提供快速服务代码服务。

扩充槽 — 一种连接器，位于某些计算机的系统板上，可以在其中插入扩充卡，以将扩充卡连接至系统总线。

扩充卡 — 一种电路板，安装在某些计算机系统板上的扩充槽中，用于扩展计算机的功能。例如，视频卡、调制解调器卡和声卡都是扩充卡。

扩展 PC Card — 安装后超出 PC Card 插槽边缘的 PC Card。

扩展显示模式 — 一种显示设置，使您可以使用另外一个显示器作为显示屏的扩展，也称为双重显示模式。

L

LAN — 局域网，覆盖范围较小的计算机网络。LAN 一般局限于一座建筑物或几座相邻建筑物之内。可以通过电话线和无线电波将一个 LAN 连接至其它任意距离的 LAN，从而构成一个广域网 (WAN)。

LCD — 液晶显示屏，便携式计算机显示屏和平板显示器使用的技术。

LED — 发光二极管，一种电子组件，通过发光来表示计算机的状态。

LPT — 行式打印终端，与打印机或其它并行设备的并行连接的指定端口。

M

Mb — 兆位，存储器芯片容量的度量单位，1 Mb 等于 1024 Kb。

MB — 兆字节，数据存储的度量单位，1 MB 等于 1,048,576 字节，1 MB 等于 1024 KB。在指硬盘驱动器的存储时，该术语通常舍入为 1,000,000 字节。

MB/sec — 兆字节 / 秒，每秒一百万字节。此度量单位通常用于表示数据传输速率。

Mbps — 每秒兆位数，每秒一百万位。此度量单位通常用于表示网络和调制解调器传输速率。

MHz — 兆赫兹，频率度量单位，1 MHz 等于每秒一百万周期。计算机处理器速率、总线速率和接口速率的度量单位一般为 MHz。

MP — 兆像素，用于表示数码相机图像分辨率的度量单位。

ms — 毫秒，时间度量单位，1 ms 等于千分之一秒。存储设备访问时间的度量单位一般为 ms。

模块托架 — 请参阅“介质托架”。

N

NIC — 请参阅“网络适配器”。

ns — 纳秒，时间度量单位，1 纳秒等于十亿分之一秒。

NVRAM — 非易失性随机存取存储器，一种存储器，用于在计算机关闭或没有外部电源时存储数据。NVRAM 用于维护计算机配置信息，例如日期、时间以及您可以设置的其它系统设置程序选项。

内存 — 计算机内部的临时数据存储区域。因为内存中的数据并非永久性存在，因此建议您在使用文件时经常保存文件，并在关闭计算机前保存文件。您的计算机可以包含几种不同形式的内存，例如 RAM、ROM 和视频内存。内存常被用作 RAM 的同义词。

内存地址 — RAM 中临时存储数据的特定位置。

内存模块 — 包含存储器芯片的小型电路板，与系统板相连接。

内存映射 — 计算机在启动时将内存地址分配至物理位置的过程。这样，设备和软件就能够识别处理器可以访问的信息。

能源之星® — 环保局对减少总耗电量的要求。

P

PC Card — 一种符合 PCMCIA 标准的可移动 I/O 卡。常见的 PC Card 有调制解调器和网络适配器。

PCI — 外围组件互连 — PCI 是支持 32 位和 64 位数据通路的本地总线，可以提供处理器与设备（例如视频、驱动器和网络）之间的高速数据通路。

PCI Express — PCI 接口的改进形式，可提高处理器与连接的设备之间的数据传输速率。PCI Express 能够以 250 MB/sec 至 4 GB/sec 的速率传输数据。如果 PCI Express 芯片组和设备的速率不同，则它们将以两者中较低的速率运行。

PCMCIA — 个人计算机内存卡国际协会，制定 PC Card 标准的组织。

PIO — 程控输入 / 输出，一种通过处理器（作为数据通路的一部分）在两个设备之间传输数据的方法。

POST — 开机自测，由 BIOS 自动载入的诊断程序，用于对主要计算机组件（例如内存、硬盘驱动器和视频）执行基本检测。如果在 POST 期间未检测到问题，计算机将继续启动过程。

PS/2 — 个人系统 /2，一种连接器，用于连接 PS/2 兼容键盘、鼠标或小键盘。

PXE — 预引导运行环境，一种 WfM（连线管理）标准，通过它可以对没有安装操作系统的联网计算机进行远程配置和启动。

Q

墙纸 — Windows 桌面上的背景图案或图片。可以通过 Windows 控制面板更改墙纸。您也可以扫描喜欢的图片，将其设置为墙纸。

驱动程序 — 使操作系统可以控制打印机等设备的软件。如果计算机中没有安装正确的驱动程序，许多设备将无法正常运行。

R

RAID — 独立磁盘冗余阵列，一种提供数据冗余的方法。一些常见的 RAID 实现方法包括 RAID 0、RAID 1、RAID 5、RAID 10 和 RAID 50。

RAM — 随机存取存储器，程序指令和数据的主要暂存区域。关闭计算机后 RAM 中存储的所有信息都将丢失。

RFI — 射频干扰 — 在典型无线电频率下产生的干扰，范围为 10 kHz 至 100,000 MHz。射频位于电磁频谱的较低端，比频率较高的辐射（例如红外线和光）更易产生干扰。

ROM — 只读存储器，一种存储器，其中存储的数据和程序不能被计算机删除或写入。与 RAM 不同，ROM 芯片在关闭计算机后也能保留其中的内容。运行计算机时所必需的一些程序驻留在 ROM 中。

RPM — 转 / 分钟，每分钟的转数。硬盘驱动器速率的度量单位一般为 rpm。

RTC — 实时时钟，系统板上使用电池供电的时钟，用于在计算机关闭后保持日期和时间。

RTCST — 实时时钟重设，某些计算机系统板上的跳线，通常用于对问题进行故障排除。

S

S-video 电视输出 — 用于将电视或数字音频设备连接至计算机的连接器。

S/PDIF — Sony/Philips 数字接口，一种音频传输文件格式，能使音频从一个文件传输至另一个文件，而无需通过模拟格式进行转换，以免降低文件的质量。

SAS — 串行连接的 SCSI，一种速度更快的串行 SCSI 接口（相对于最初的 SCSI 并行体系结构）。

SATA — 串行 ATA，一种速度更快的串行 ATA (IDE) 接口。

ScanDisk — 一种 Microsoft 公用程序，用于检查文件、文件夹和硬盘表面的错误。如果在计算机停止响应后重新启动计算机，通常会运行 ScanDisk。

SCSI — 小型计算机系统接口，一种高速接口，用于将设备（例如硬盘驱动器、CD 驱动器、打印机和扫描仪）连接至计算机。通过 SCSI 可以使用一个控制器连接多个设备。通过 SCSI 控制器总线上的各标识号来访问各个设备。

SDRAM — 同步动态随机存取存储器 — 一种 DRAM，与处理器的最佳时钟速率保持同步。

SIM — 用户识别模块，SIM 卡包含用于加密语音和数据传输的微芯片。SIM 卡可用在电话或便携式计算机中。

Strike Zone™ — 平台基座的加固区，可以在计算机受到共振撞击或跌落时，作为减震设备来保护硬盘驱动器（无论计算机处于打开还是关闭状态）。

SVGA — 超级视频图形阵列，一种用于视频卡和视频控制器的视频标准。典型的 SVGA 分辨率为 800 x 600 和 1024 x 768。

程序能够显示的颜色数和分辨率取决于显示器、视频控制器及其驱动程序的性能，以及计算机中安装的视频内存的容量。

SXGA — 超级扩展图形阵列，一种用于视频卡和视频控制器的视频标准，支持的最大分辨率为 1280 x 1024。

SXGA+ — 增强型超级扩展图形阵列，一种用于视频卡和视频控制器的视频标准，支持的最大分辨率为 1400 x 1050。

散热器 — 某些处理器上的金属片，有助于散热。

设备 — 安装在计算机中或连接到计算机的硬件，例如磁盘驱动器、打印机或键盘。

设备驱动程序 — 请参阅“驱动程序”。

时钟速率 — 表示连接至系统总线的计算机组件的运行速率，以 MHz 为单位。

视频分辨率 — 请参阅“分辨率”。

视频控制器 — 视频卡或系统板（位于具有集成视频控制器的计算机）上的电路，与显示器配合使用为计算机系统提供视频功能。

视频模式 — 一种模式，说明文本和图形如何在显示器上显示。基于图形的软件（例如 Windows 操作系统），以视频模式显示。视频模式可定义为 x 个水平像素乘 y 个垂直像素乘 z 种颜色。基于字符的软件（例如文本编辑器），以视频模式显示。视频模式可以定义为 x 列乘 y 行字符。

视频内存 — 由专用于视频功能的存储器芯片所构成的内存。视频内存通常快于系统内存。安装的视频内存的容量主要影响程序能够显示的颜色数。

刷新率 — 屏幕水平更新的频率（有时也称为垂直频率），以 Hz 为单位。刷新率越高，人眼觉察到的图像闪烁越小。

双核心 — 一项技术，一个处理器封装内有两个物理计算单元，因此可以提高计算效率和多任务处理能力。

双重显示模式 — 一种显示设置，使您可以使用另外一个显示器作为显示屏的扩展，也称为扩展显示模式。

T

TAPI — 电话应用系统编程接口，使 Windows 程序可以与多种电话设备（包括语音、数据、传真和视频）配合工作。

TPM — 受信任的平台模块，一种基于硬件的安全保护功能，与安全保护软件一起使用时，可以通过启用文件保护和电子邮件保护之类的功能，来提高网络和计算机的安全性。

调制解调器 — 使计算机可以通过模拟电话线与其它计算机进行通信的设备。调制解调器包括三种类型：外部、PC Card 和内部。调制解调器通常用于连接至 Internet 和收发电子邮件。

通知区域 — Windows 任务栏的一部分，包含对程序和计算机功能（例如时钟、音量控制和打印状态）提供快速访问的图标，也被称为系统图标盒。

图形模式 — 一种视频模式，可以定义为 x 个水平像素乘以 y 个垂直像素乘以 z 种颜色。图形模式可以显示任意多种形状和字体。

U

UMA — 一体化内存分配，动态分配给视频的系统内存。

UPS — 不间断电源设备，一种备用电源，在电源出现故障或电压降低到无法使用的程度时使用。UPS 可以使计算机在停电时继续运行一段有限的时间。UPS 系统通常提供电涌抑制功能，还可能提供电压调节功能。小型 UPS 系统能够提供几分钟的电池电源，以便您关闭计算机。

USB — 通用串行总线，用于低速设备（例如 USB 兼容键盘、鼠标、游戏杆、扫描仪、扬声器、打印机、宽带设备 [DSL 和电缆调制解调器]、成像设备或存储设备）的硬件接口。设备可直接插入计算机上的 4 针插槽，或插入与计算机相连接的多端口集线器。可以在计算机运行过程中连接或断开 USB 设备，也可以将 USB 设备连成菊花链式。

UTP — 非屏蔽双绞线，一种电缆，用于大多数电话网络和某些计算机网络。非屏蔽电缆成对绞合在一起可以防止电磁干扰，而不必依赖每对缆线外面的金属护皮来防止干扰。

UXGA — 超级扩展图形阵列，一种用于视频卡和视频控制器的视频标准，支持的最大分辨率为 1600 x 1200。

V

V — 伏特 — 电势或电动势的度量单位。当 1 安培电流通过 1 欧姆电阻时，此电阻中将产生 1 V 电压。

W

W — 瓦特，电功率的度量单位。1 W 为 1 安培的电流以 1 伏特电压流动。

Whr — 瓦特小时，一种度量单位，通常用于粗略表示电池的电量。例如，66 Whr 电池可以提供 1 小时 66 W 的电量或 2 小时 33 W 的电量。

WLAN — 无线局域网。WLAN 是一组互连的计算机，它们之间通过无线电波进行通信，并使用访问点或无线路由器进行 Internet 访问。

WWAN — 无线广域网，一种无线高速数据网，它使用蜂窝式通信技术，并且比 WLAN 覆盖的地理区域更广。

WXGA — 宽屏扩展图形阵列，一种用于视频卡和视频控制器的视频标准，支持的最大分辨率为 1280 x 800。

网络适配器 — 提供网络功能的芯片。计算机的网络适配器可能位于系统板上，也可能位于 PC Card 上。网络适配器也被称为 NIC（网络接口控制器）。

位 — 计算机可解释的最小数据单位。

文本编辑器 — 用于创建和编辑仅包含文本的文件的程序，例如，Windows 记事本就使用了文本编辑器。文本编辑器一般不提供自动换行或格式编排功能（例如添加下划线、改变字体等选项）。

文件夹 — 用于描述磁盘或驱动器空间的术语，文件在其中进行组织并分组。可以用不同方式查看和排序文件夹中的文件，例如按字母、按日期或按文件大小。

X

XGA — 扩展图形阵列，一种用于视频卡和视频控制器的视频标准，支持的最大分辨率为 1024 x 768。

系统板 — 计算机中的主电路板，也称为主板。

系统设置程序 — 一种公用程序，用作计算机硬件与操作系统之间的接口。通过系统设置程序可以配置 BIOS 中可由用户选择的选项，例如日期和时间或系统密码。除非您知道此程序的设置对计算机的影响，否则请勿更改这些设置。

像素 — 显示屏屏幕上的一个点。像素按行和列排列即可生成图像。视频分辨率表示为横向像素数乘以纵向像素数，例如 800 x 600。

小型 PCI — 一种标准，用于支持专用于通信的集成外围设备（例如调制解调器和 NIC）。小型 PCI 卡是一种小型外部卡，功能上等同于标准 PCI 扩充卡。

小型插卡 — 一种专用于集成外围设备的小型插卡，例如通信 NIC。小型插卡在功能上等同于标准 PCI 扩充卡。

写保护 — 不能更改的文件或介质。要保护数据免受更改或破坏时，请使用写保护。要对 3.5 英寸软盘设置写保护，请将其写保护挡片滑至打开位置。

休眠模式 — 一种电源管理模式，能够将内存中的所有内容保存至硬盘驱动器上的保留空间，然后关闭计算机。重新启动计算机时，保存在硬盘驱动器上的内存信息将会自动恢复。

Y

一级高速缓存 — 存储在处理器中的主高速缓存。

移动模块 — 一种塑料设备，旨在放入便携式计算机的介质托架以减轻计算机的重量。

引导顺序 — 指定计算机尝试引导设备的顺序。

硬盘驱动器 — 能够在硬盘上读写数据的驱动器。术语硬盘驱动器和硬盘一般可以互换使用。

域 — 网络中的一组计算机、程序和设备，由一组特定用户按照公用原则和过程将其作为一个单位进行管理和使用。用户登录至域可以获得对资源的访问权限。

Z

ZIF — 零插入力，一种插槽或连接器，使得在安装或卸下计算机芯片时，无需对芯片或其插槽施加力。

Zip — 一种常用的数据压缩格式。用 Zip 格式压缩的文件称为 Zip 文件，其文件扩展名通常为 **.zip**。自解压文件是一种特殊的压缩文件，其文件扩展名为 **.exe**。双击自解压文件可以将其解压缩。

Zip 驱动器 — 由 Iomega Corporation 开发的高容量软盘驱动器，使用称为 Zip 磁盘的 3.5 英寸可移动磁盘。Zip 磁盘比一般软盘稍大，厚度约为其两倍，数据容量高达 100MB。

指纹读取器 — 一种条纹传感器，可以通过您独一无二的指纹来验证您的用户身份，有助于保护您的计算机。

只读 — 能查看但不能编辑或删除的数据和 / 或文件。文件在下列情况时为只读状态：

- 驻留在物理写保护的软盘、CD 或 DVD 上。
- 位于网络目录中，系统管理员只给特定的一些人分配了权限。

智能卡 — 一种嵌入处理器和存储器芯片的插卡。智能卡可用于验证配备了智能卡的计算机上的用户。

自述文件 — 软件包或硬件产品附带的文本文件。通常，自述文件提供软件的安装信息，介绍尚未公开的新产品增强功能或修正。

字节 — 计算机使用的基本数据单位。1 字节通常等于 8 位。

总线 — 计算机各组件之间的通信路径。

总线速率 — 表示总线传输信息的速率，以 MHz 为单位。

组合键 — 要求您同时按多个键的命令。

索引

A

- 安全说明, 11
- 安装部件
 - 关闭计算机, 97
 - 建议使用的工具, 97
 - 开始之前, 97
- 安装图, 11

B

- BIOS, 173
- 帮助和支持, 13
- 保修信息, 11
- 哔声代码, 80
- 标签
 - Microsoft Windows, 12
 - 服务标签, 12, 16-17
- 播放 CD 和 DVD, 28

C

- CD, 31
 - 播放, 28
- CD/DVD 驱动器
 - 安装, 145, 147
 - 问题, 61
 - 卸下, 144

- CD-RW 驱动器
 - 问题, 61
- CMOS 设置
 - 清除, 182
- 操作系统
 - 重新安装 Windows Vista, 91
 - 重新安装 Windows XP, 91
- 插卡
 - 安装 PCI, 121
 - 卸下 PCI, 124
 - 支持的类型, 120
- 查找信息, 11
- 产品信息指南, 11
- 程序兼容性向导, 67
- 冲突
 - 软件与硬件不兼容, 90
- 重新安装
 - Windows Vista, 91
 - Windows XP, 91
- 串行 ATA, 130
- 从 Drivers and Utilities CD 启动
 - Dell Diagnostics, 85
- 从硬盘驱动器启动 Dell Diagnostics, 84
- 错误信息
 - 哔声代码, 80
 - 故障排除, 64

D

Dell

- 联络, 187
- 支持规定, 185
- 支持网站, 12

Dell Diagnostics, 84

Drivers and Utilities 介质, 89

- Dell Diagnostics, 84

DVD, 31

- 播放, 28

DVD 驱动器

- 问题, 61

打印机

- USB, 26
- 安装, 26
- 电缆, 26
- 连接, 26
- 问题, 73

待机模式, 37, 40

电池

- 更换, 150
- 问题, 59

电视

- 连接至计算机, 35-36

电源

- 按钮, 16, 18
- 待机模式, 37, 40
- 管理, 37

电源 (续)

- 计划, 42
- 节能, 37
- 问题, 71
- 休眠模式, 38-39, 41
- 选项, 38
- 选项, 高级, 43
- 选项, 使用方案, 38

电源计划属性, 42

电源选项属性, 38

电源指示灯

- 状态, 71

电子邮件

- 问题, 62

F

FlexBay 驱动器

- 介质卡读取器, 16-18

服务标签, 12, 16-17

复制 CD

- 如何, 31
- 一般信息, 31
- 注意事项, 33

复制 DVD

- 如何, 31
- 一般信息, 31
- 注意事项, 33

G

故障排除

- Dell Diagnostics, 84
- 帮助和支持, 13
- 冲突, 90
- 还原至先前的状态, 91
- 提示, 59
- 硬件疑难解答, 90

管制信息, 11

规格

- 处理器, 165, 168
- 电源, 171
- 环境, 172
- 计算机信息, 165, 168
- 控制按钮和指示灯, 171
- 扩充总线, 166, 169
- 连接器, 167, 170
- 内存, 165, 168
- 驱动器, 167, 170
- 视频, 166, 169
- 物理, 172
- 音频, 166, 169

H

护盖

- 装回, 164

I

I/O 面板

- 装回, 154

Internet

- 问题, 62

Internet 连接

- 关于, 55
- 设置, 56
- 选项, 55

IRQ 冲突, 90

J

计算机

- 崩溃, 66-67
- 哔声代码, 80
- 还原至先前的状态, 91
- 内部视图, 100
- 内部组件, 100
- 停止响应, 66

技术支持

- 规定, 185

检查磁盘, 62

键盘

- 问题, 65

将信息传输到新计算机, 49, 55

介质卡读取器

- 安装, 141-142
- 使用, 34
- 问题, 68
- 卸下, 141

K

卡

- PCI, 120
- 插槽, 120

M

- 密码
 - 清除, 179
 - 跳线, 179

N

- 内存
 - 安装, 117
 - 问题, 69

P

- PC Restore, 93
- PCI 卡
 - 安装, 121
 - 卸下, 124

Q

- 驱动程序, 87
 - 重新安装, 88
 - 关于, 87
 - 识别, 87
- 驱动器, 128
 - 安装 CD/DVD, 145, 147
 - 安装软盘, 137
 - 安装硬盘驱动器, 132
 - 备用硬盘驱动器, 133
 - 串行 ATA, 130
 - 问题, 60
 - 卸下 CD/DVD, 144
 - 卸下软盘, 135

驱动器 (续)

- 卸下硬盘驱动器, 130
- 硬盘驱动器, 130

驱动器面板插件

- 卸下, 139
- 装回, 140, 149

R

- 人机工程学信息, 11
- 软件
 - 冲突, 90
 - 问题, 66-67

软盘驱动器

- 安装, 137
- 卸下, 135

S

- S.M.A.R.T, 83
- SATA。请参阅串行 ATA
- 扫描仪
 - 问题, 74
- 设置
 - 系统设置程序, 173
- 声音
 - 问题, 75
 - 音量, 75
- 使用 Windows 返回设备驱动程序, 88
- 鼠标
 - 问题, 69

说明文件

- 安全, 11
- 安装图, 11
- 保修, 11
- 查找信息, 11
- 管制, 11
- 联机, 12
- 人机工程学, 11
- 最终用户许可协议, 11
- 《产品信息指南》, 11

T

调制解调器

- 问题, 62

W

Windows

- 文件和设置转移向导, 49

Windows Vista

- 帮助和支持, 13
- 程序兼容性向导, 67
- 重新安装, 91
- 返回设备驱动程序, 88
- 扫描仪, 74
- 系统还原, 91
- 硬件疑难解答, 90

Windows XP

- 帮助和支持, 13
- 重新安装, 91
- 返回设备驱动程序, 88
- 文件和设置转移向导, 55
- 系统还原, 91

USB

- 引导至设备, 178

网络

- 安装, 54
- 问题, 71

文件和设置转移向导, 49, 55

问题

- CD 驱动器, 61
- CD-RW 驱动器, 61
- Dell Diagnostics, 84
- DVD 驱动器, 61
- Internet, 62
- 哔声代码, 80
- 常见, 66
- 程序崩溃, 66
- 程序和 Windows 兼容性, 67
- 程序停止响应, 66
- 冲突, 90
- 错误信息, 64
- 打印机, 73
- 电池, 59
- 电源, 71
- 电源指示灯状态, 71
- 电子邮件, 62
- 故障排除提示, 59
- 还原至先前的状态, 91
- 计算机崩溃, 66-67
- 计算机停止响应, 66
- 技术支持规定, 185
- 键盘, 65
- 介质卡读取器, 68
- 蓝屏, 67
- 内存, 69
- 屏幕为黑屏, 76
- 屏幕显示不清楚, 77

问题 (续)

- 驱动器, 60
- 软件, 66-67
- 扫描仪, 74
- 声音和扬声器, 75
- 鼠标, 69
- 调制解调器, 62
- 网络, 71
- 显示器为黑屏, 76
- 显示器显示不清楚, 77
- 音量调节, 75
- 硬盘驱动器, 62

X

- 系统还原, 91
- 系统设置程序
 - 关于, 173
 - 进入, 173
 - 屏幕, 174
 - 选项, 174
- 显示器
 - 黑屏, 76
 - 克隆模式, 37
 - 扩展桌面模式, 37
 - 连接 DVI, 35-36
 - 连接 VGA, 35-36
 - 连接电视, 35-36
 - 连接两台, 35-36
 - 显示不清楚, 77
 - 显示设置, 37

向导

- 程序兼容性向导, 67
- 文件和设置转移向导, 49, 55

卸下内存, 119

信息

- 错误, 64

休眠模式, 38-39, 41

Y

扬声器

- 问题, 75
- 音量, 75

引导

- 至 USB 设备, 178

引导顺序, 177

- 更改, 178
- 选项设置, 177

音量

- 调节, 75

音频。请参阅“声音”

硬件

- Dell Diagnostics, 84
- 哔声代码, 80
- 冲突, 90

硬盘驱动器

- 安装, 132
- 安装备用, 133
- 问题, 62
- 卸下, 130

Z

诊断程序

 Dell, 84

 哔声代码, 80

支持

 规定, 185

 与 Dell 联络, 187

支持 Web 站点, 12

主机盖

 卸下, 99

最终用户许可协议, 11

